

NINZ®
FIREDOORS

Rever multiuso

“il minimo essenziale, il massimo delle prestazioni”



Porte REVER NINZ *MULTIUSO*

CARATTERISTICHE	4 - 7
OPTIONAL SPECIFICI	8 - 11
SEZIONI - RIFERIMENTI DIMENSIONALI	12
MODALITÀ DI FISSAGGIO	13
MISURE D'ORDINAZIONE	14
MISURE PASSAGIO - INGOMBRI MASSIMI	15
ACCESSORI	16 - 68
AVVERTENZE	69

LA MULTIUSO ECONOMICA DAI TANTISSIMI PREGI

"La qualità come primo obiettivo"

- Porta interamente zincata, comprese le parti "nascoste"
- Costruita con lamiera zincata a caldo, sistema "Sendzimir"
- Protezione dalla corrosione anche nei bordi tagliati della lamiera
- Verniciata con polveri epossipoliesteri termoindurite in forno a 180°
- Ragguardevole spessore dello strato di vernice (oltre 70 micron)
- Ottima resistenza alla corrosione dimostrata da test di 500 ore in nebbia salina
- Finitura di elevata qualità estetica
- Struttura gofrata antigraffio della vernice
- Personalizzazione con ampia scelta di colori RAL

"Praticità di impiego"

- Reversibilità della porta*
- Non serve indicare in fase d'ordine il senso di apertura
- Vantaggio di ridurre le scorte per i Rivenditori
- Semplifica la scelta al Cliente finale
- Particolarmente adatta per uso interno
- Leggera e nello stesso tempo rigida
- Facile da installare

"Versatilità"

- Campo di applicazione molto ampio
- Combinazioni con varie forme di telaio
- Adattabile ad ogni tipo di parete
- Applicazione in luce
- Combinazione con soprannello pieno o aerato
- Eseguita con fessure alto/basso maggiorate
- Vastissima gamma di accessori
- Eseguita anche su misura

"Tecnologia di costruzione"

- La produzione si avvale di moderni e funzionali impianti che utilizzano le tecnologie più avanzate nei metodi di costruzione, ciò consente una costanza di qualità e uno standard elevato
- Tutto il processo produttivo si sviluppa all'interno degli stabilimenti Ninz, dalla materia prima fino al prodotto verniciato ed imballato, ciò assicura un controllo a 360° della porta

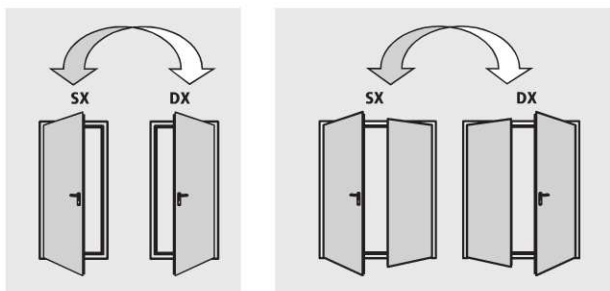

*escluso in combinazione con vari Optional



Porta ad un'anta



Porta a due ante

NOTE

Il colore rappresentato nelle foto non è standard.

ELEMENTI DI SERIE

Che compongono la porta multiuso Rever:

Anta

- Realizzata in lamiera d'acciaio zincato a caldo sistema "Sendzimir", pressopiegata
- Battuta perimetrale su 4 lati
- Struttura interna in fibra alveolare rigidamente unita alla lamiera
- Piastre interne per eventuale montaggio di chiudiporta e maniglioni
- Spessore di 40 mm

Telaio

- Realizzato in lamiera d'acciaio zincato a caldo sistema "Sendzimir"
- Sedi per guarnizione di battuta
- Adatto per il fissaggio alla muratura mediante zanche o tasselli
- Coprifilo staccabile per appoggio su pavimento finito
- Traverso da asportare per esecuzione senza battuta
- Riscontri in nylon PA6 nero per scrocco serratura
- Telaio assemblato per le porte ad 1 anta
- Telaio da assemblare per le porte a 2 ante

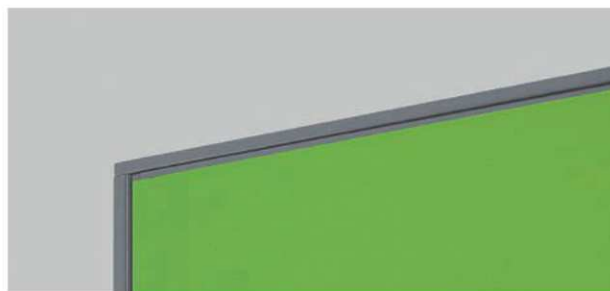

Cerniere

- Nr. 2 cerniere portanti a tre ali, per ogni anta

Serratura

- Serratura reversibile con scrocco e catenaccio centrale
- Inserto con chiave patent, predisposizione per cilindro tipo europeo

Maniglia

- Maniglia in nylon PA6 nero
- Viti di fissaggio passanti
- Inserto per chiave tipo patent

Rostrì

- Nr. 3 rostrì di sicurezza applicati sul telaio dal lato cerniere

NOTE

Cilindro e guarnizione di battuta vengono forniti solo su richiesta. La maniglia viene fornita non montata.

ELEMENTI DI SERIE

Che compongono la porta multiuso Rever:

Controserratura

- Catenaccio centrale per bloccare e sbloccare l'anta passiva
- Levette per l'azionamento delle aste verticali

Sistema di aggancio superiore anta passiva

- Asta verticale con puntale in acciaio che riscontra nell'apposita controbochetta superiore
- Controbochetta superiore in nylon PA6 nero con rullo in acciaio

Sistema di aggancio inferiore anta passiva

- Asta verticale con puntale in acciaio che riscontra nell'apposita controbochetta inferiore
- Controbochetta inferiore (boccola a pavimento) in nylon nero, per porta senza battuta inferiore
- Controbochetta inferiore in nylon nero con rullo in acciaio, per porta con battuta inferiore

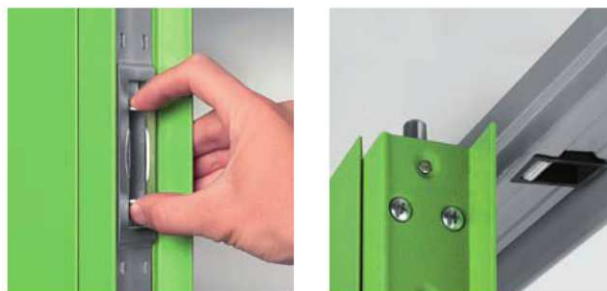

Verniciatura standard - fascia 01:

colore anta NCS 4020-B50G

colore telaio NCS 5020-B50G



Finitura

- Verniciatura di serie con polveri epossi-poliestere termoidurite in forno a 180°, superficie a struttura gofrata antigraffio
- Colore standard pastello turchese, tonalità chiara per l'anta (NCS4020-B50G), più scura per il telaio (NCS5020-B50G)

Imballaggio standard

- Protezione singola porta tramite film di polietilene (PE) estensibile
- Telai assemblati per le porte ad 1 anta
- Telai separati per le porte a 2 ante
- Pallettizzate su bancale in legno

Predisposizioni

- Ogni porta è predisposta per l'applicazione della chiusura SECUR con 3 punti di chiusura
- Sede della serratura e del bloccaggio superiore sull'anta passiva predisposta anche per l'applicazione della serratura e del dispositivo di riaggancio superiore per maniglione antipanico

Peso delle porte kg/m² di foro muro

1 anta	15
2 ante	14

NOTE

In caso di riverniciatura della porta seguire le indicazioni specifiche descritte nella pagina "verniciatura".

ELEMENTI OPTIONAL

Su richiesta sono disponibili un'ampia scelta di tipologie, applicazioni, accessori e tipi di finiture per ampliare ulteriormente il campo di applicazione della porta Rever.

Determinati accessori, se applicati, consentono di risolvere:

Esigenze in materia di sicurezza

- Porte per uscita antipanico (vedi maniglioni antipanico)
- Porte per uscita di emergenza (vedi maniglie di emergenza)
- Versione Rever SECUR con 3 punti di chiusura

Esigenze di installazione e impiego

- Telaio speciale abbracciante o telescopico
- Imbotti
- Gocciolatoi
- Fascioni inox
- Oblò
- Fori o griglie d'aerazione
- Soprapannello
- Eseguibile con spazi sotto e sopra l'anta

Esigenze di controllo accesso

- Tramite serrature ad attivazione elettrica
- Tramite elettromaniglie
- Tramite magnete di blocco

Miglioramento delle prestazioni

- Guarnizioni di battuta
- Cilindri
- Chiudiporta
- Maniglie speciali



NOTE

Le specifiche dettagliate degli Optional si possono trovare nel presente catalogo ai capitoli:

- Finiture
- Accessori per porte in metallo
- Maniglioni antipanico

In mancanza di specificazione del senso di apertura le porte vengono fornite destre (DX) a tirare.

Personalizzazione delle finiture

- Verniciatura nei colori da scegliere nell'ampia gamma RAL
- NDD – Ninz Digital Decor, rappresentazioni grafiche eseguite con getti di speciali inchiostri e protezione mezzo smalto trasparente. Possibilità infinite di decori personalizzabili a seconda dell'ambientazione della porta
- Maniglie inox
- Maniglie colorate

Protezione massima nell'imballo

Robuste gabbie di legno a protezione delle porte e relativi accessori:

- Porte decorate NDD
- Cantieri
- Spedizioni all'estero
- Trasporti speciali

I seguenti Optional fanno perdere la reversibilità alla porta Rever, comportando di indicare in fase d'ordine il senso di apertura:

- Maniglione antipanico SLASH
- Maniglione antipanico per anta passiva
- Oblò e griglie d'aerazione
- Serrature SCA e MAC
- Elettromaniglia ELM cisa e ELM/mt
- Serrature speciali (016 tir- Stel 15)
- Soprapannello e telaio prolungato
- Telai speciali (SPEED, SOLID e TESCOP)

OBLO MULTIUSO

Su richiesta le porte ad una e due ante possono essere dotate di oblò rotondi o rettangolari, con vetro stratificato 3 + 3 mm incorniciato con profilo in gomma EPDM colore nero. Gli oblò rettangolari vengono forniti con angoli arrotondati (raggio ca. 100 mm).

Limiti di produzione

Le finestrate sono di dimensioni standard e i bordi minimi stabiliti attorno al vetro non si possono ridurre.

Bordi, posizione oblò

Come "misura bordo" si intende la distanza che c'è dal perimetro del vetro al foro muro della porta.

Posizione in altezza oblò rotondi

dimensioni oblò	FM H	posizione
Ø 300	minimo 1950	Y=1600
Ø 300	minore di 1950	Y=FM H - 350
Ø 400	minimo 2000	Y=1600
Ø 400	minore di 2000	Y=FM H - 400

Posizione in altezza oblò rettangolari

dimensioni oblò L x H	FM H	posizione
300 x 500	minimo 1950	Z=1500
300 x 500	minore di 1950	Z=FM H - 450
400 x 700	minimo 2050	Z=1500
400 x 700	minore di 2050	Z=FM H - 550

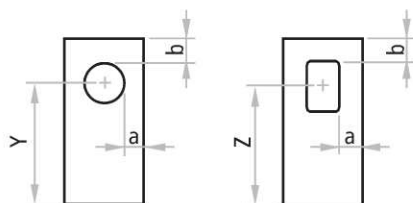

Oblò KIT

Gli oblò per le porte Rever sono disponibili anche nella versione KIT per il successivo montaggio da parte del cliente.

NOTE

Le posizioni dei vetri sopra indicate sono quelle standard. Posizioni diverse saranno prese in considerazione solo se rispettano i bordi minimi "a" e "b".



Sezione vetri rotondi e rettangolari

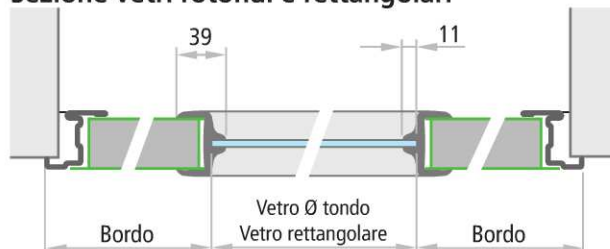

Dimensioni vetro

		bordo minimo		dimensioni FM L min.
		a	b	
	300	200	200	700 800
	400			
	300	200	200	L1 700 + L2 400 L1 800 + L2 400
	400			
	300	200	200	L1 700 + L2 700 L1 800 + L2 800
	400			
	300 x 500	200	200	700 800
	400 x 700			
	300 x 500	200	200	L1 700 + L2 400 L1 800 + L2 400
	400 x 700			
	300 x 500	200	200	L1 700 + L2 700 L1 800 + L2 800
	400 x 700			

Optional specifici

Porte multiuso REVER



REVER multiuso

TELAIO SPECIALE SPEED PER PORTE REVER

Cassaporta abbracciante SPEED su tre lati da assemblare con giunzioni a 45°, in lamiera d'acciaio zincata ("Sendzimir") dello spessore di 1,25 mm. Da stringere su parete finita con 6 morsetti integrati e 2 distanziali registrabili da tassellare o avvitare. Compresa la guarnizione di battuta e la verniciatura RAL a polveri epossipoliestere termoindurite. Spessore muro minimo 75mm, cornici 55/70.

Misura d'ordinazione	vano da realizzare	passaggio telaio
FM L (larghezza)	FM L + 20	FM L - 64
FM H (altezza)	FM H + 10	FM H - 34



TELAIO SPECIALE SOLID PER PORTE REVER

Cassaporta abbracciante SOLID su tre lati da assemblare con giunzioni a 45°, in lamiera d'acciaio zincata ("Sendzimir") dello spessore di 1,25 mm. Da murare con zanche o dotata di cavallotti da tassellare o avvitare, compreso distanziale inferiore quale dima di montaggio, la guarnizione di battuta e la verniciatura RAL a polveri epossipoliestere termoindurite. Spessore muro minimo 50mm, cornici 45/45.

Misura d'ordinazione	vano da realizzare	passaggio telaio
FM L (larghezza)	FM L + 40	FM L - 64
FM H (altezza)	FM H + 20	FM H - 34



TELAIO SPECIALE TESCOP PER PORTE REVER

Cassaporta abbracciante telescopica TESCOP a due parti, da assemblare con giunzioni a 45°, in lamiera d'acciaio zincata ("Sendzimir") dello spessore di 1,25 mm. Da avvitare su parete finita, compreso distanziale inferiore quale dima di montaggio, la guarnizione di battuta e la verniciatura RAL a polveri epossipoliestere termoindurite. Spessore muro minimo 70mm, range di regolazione +25mm, cornici 55/70.

Misura d'ordinazione	vano da realizzare	passaggio telaio
FM L (larghezza)	FM L + 20	FM L - 64
FM H (altezza)	FM H + 10	FM H - 34

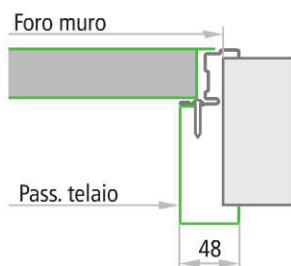
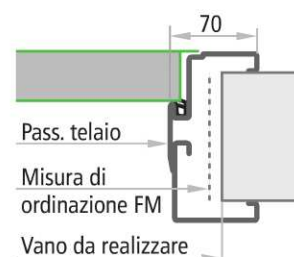

IMBOTTE PER PORTE REVER IM21

Imbotte da avvitare al telaio Rever con funzione di rivestimento del vano muro. Realizzata con lamiera d'acciaio zincata a caldo sistema "Sendzimir", verniciata con polveri epossipoliestere nello stesso colore del telaio. Profilo su tre lati, giunzione a 45° degli angoli superiori. I fori sul telaio per il fissaggio dell'imbotte sono da realizzare in cantiere. Si consiglia la combinazione con guarnizione FF di battuta così da nascondere le teste delle viti. Spessore muro minimo 60mm.

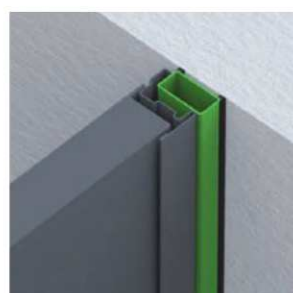

APPLICAZIONE IN LUCE

Fornitura su richiesta di tubolari aggiuntivi per il montaggio in luce di porte multiuso Rever ad una e due ante. Realizzati con tubolari a 3 spezzoni in profilato metallico 40x20x1.5mm., verniciati con polveri epossipoliestere termoindurite, nello stesso colore del telaio. Fissaggio mediante viti e tasselli (viti e tasselli non compresi).

Vano da realizzare = FM L + 75, FM H + 35 (per porta senza battuta a pavimento)

Optional specifici

Porte multiuso REVER



GRIGLIE D'AERAZIONE

Griglia d'aerazione in PVC colore bianco o nero a scelta, dimensioni 482 x 99 mm (passaggio d'aria ca. 150 cm²). È necessario indicare il senso di apertura della porta.

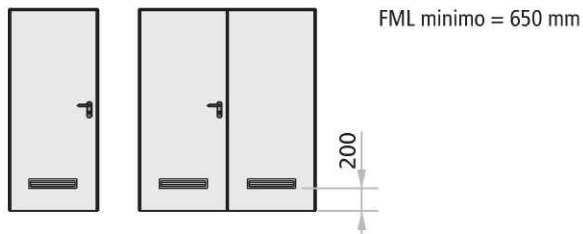

FORI D'AERAZIONE

Fori d'aerazione per porte Rever ad un'anta e per ante attive di porte a due ante; realizzati con punzonatura delle lamiere nella configurazione illustrata, passaggio aria ca. 200 cm² per anta. Le porte Rever con fori d'aerazione mantengono la caratteristica di reversibilità.

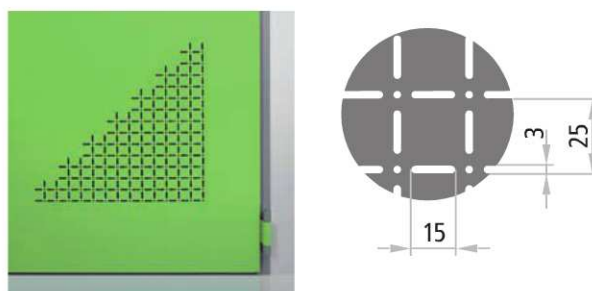
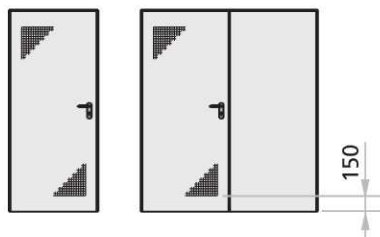

NOTE

Nelle porte a due ante, i fori d'aerazione sono previsti solo per l'anta principale.

SOPRAPANNELLO D'AERAZIONE

Telaio prolungato, con inserito una lamiera zincata e forata dello spessore di 12/10 mm quale soprapannello d'aerazione che funge anche da battuta superiore per l'anta. Verniciato con polveri epossipoliesteri termoindurite nello stesso colore dell'anta. Realizzabile anche con telai speciali tipo Speed, Solid, Tescop. Pannello, anta e telaio da assemblare in cantiere.

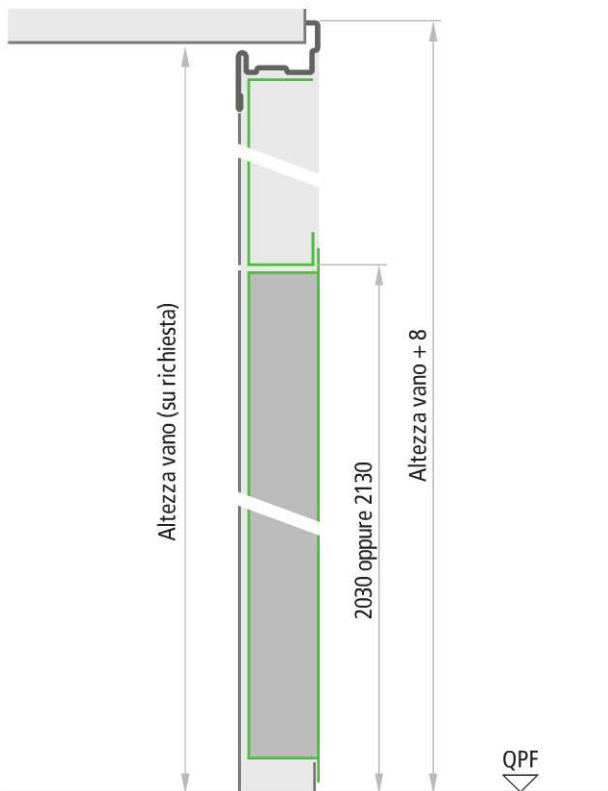
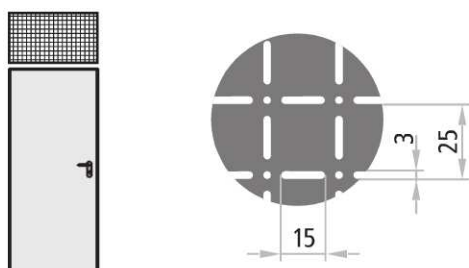

Optional specifici

Porte multiuso REVER

NINZ[®]
FIREDOORS

REVER
multiuso

PORTA CON TELAIO PROLUNGATO

Telaio prolungato rispetto all'anta per creare un area vuota di 100 mm, da realizzare solo sotto, o sotto e sopra. Utilizzando l'anta Rever standard e prolungando il telaio, la posizione della maniglia si alza di conseguenza.

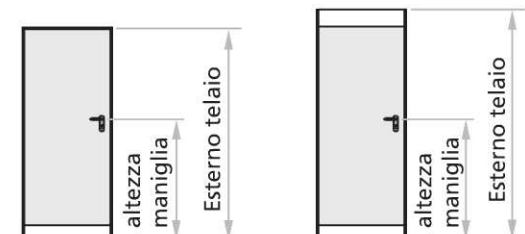

	Altezza maniglia	esterno telaio	vano da realizzare
aria sotto	FM H / 2 + 150	FM H + 108	FM H + 100
aria sotto e sopra	FM H / 2 + 150	FM H + 208	FM H + 200

PORTA REVER SECUR A TRE PUNTI DI CHIUSURA

Versione Rever SECUR per una chiusura più affidabile della porta. Azionando la serratura con la chiave, avviene il bloccaggio in tre punti dell'anta con il telaio, centralmente con il catenaccio della serratura, superiormente con l'asta che si inserisce nella controbocchetta, inferiormente con l'asta che si inserisce nella boccola a pavimento.

Disponibile anche come KIT per l'applicazione in cantiere. Le porte Rever SECUR mantengono la caratteristica di reversibilità.



controbocchetta superiore

controbocchetta inferiore (boccola)

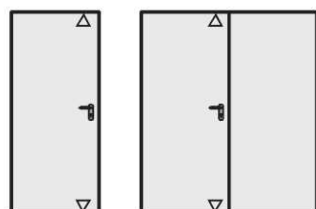

► Punti di chiusura aggiuntivi

NOTE

Non disponibile nella versione antipanico.

GUARNIZIONI FF DI BATTUTA

Guarnizione FF di battuta in profilo estruso colore nero da inserire a pressione nell'apposito canale del telaio perimetrale.

Guarnizione FF di battuta in profilo estruso colore nero con autoadesivo da applicare sul giunto centrale delle porte a 2 ante.

NOTE

Guarnizione fornita su richiesta, in confezioni per singole porte, da tagliare e montare in cantiere.

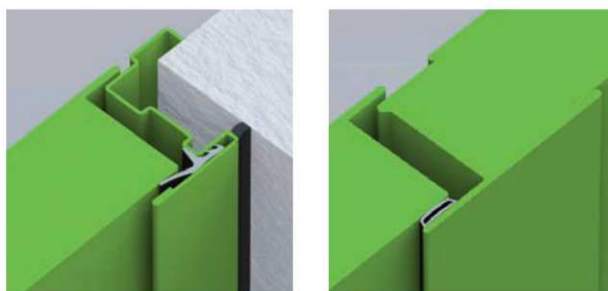

telaio perimetrale

giunto centrale porta a due ante

Sezioni porta - Riferimenti dimensionali

Porte multiuso REVER



REVER
multiuso

Porta ad un'anta

Sezione orizzontale

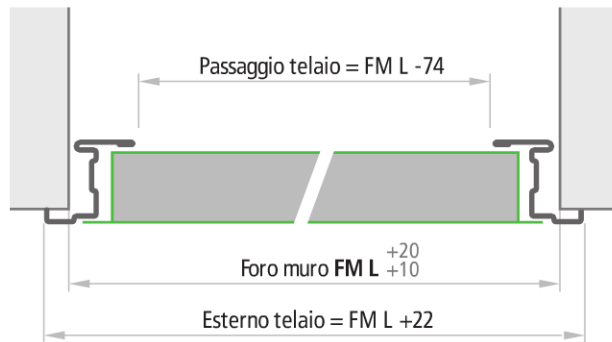

Porta senza battuta inferiore

Sezione verticale

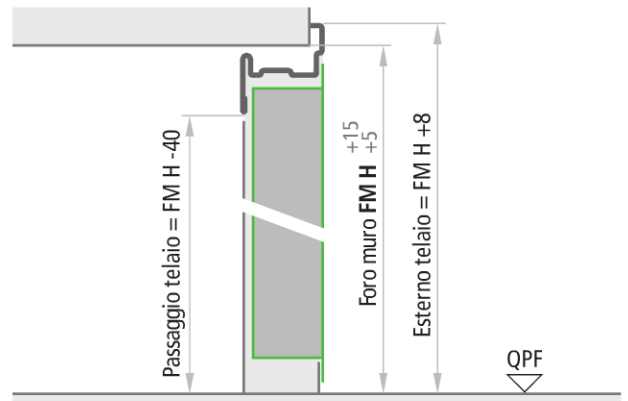

Porta con battuta inferiore interna ed esterna

Sezione verticale

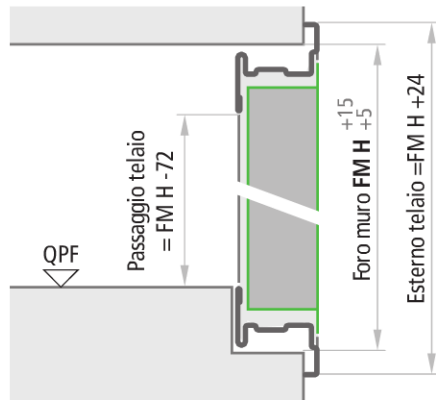

Porta con battuta inferiore interna

Sezione verticale

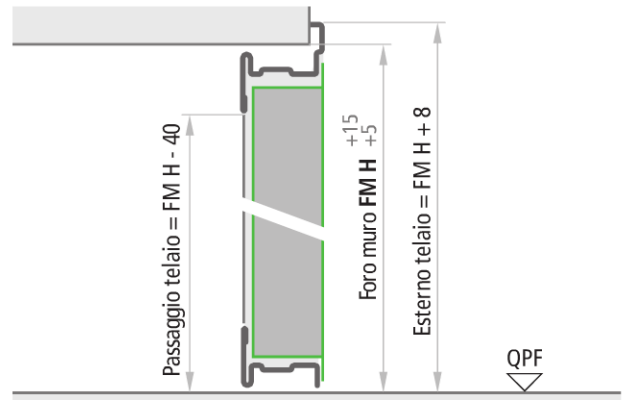

Porta a due ante

Sezione orizzontale

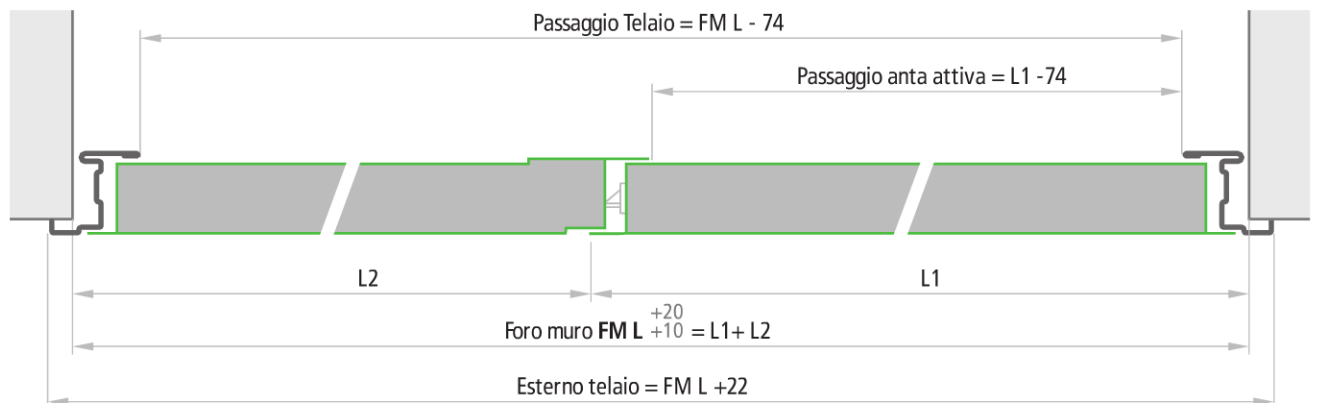

Spessori ante

MULTIUSO 39 mm

NOTE

Le tolleranze $FM L +20$, $FM H +15$ delle misure indicate sono da applicare per un facile riempimento con malta cementizia del vuoto tra muro e telaio. Nel caso di modalità di fissaggio a secco i fori dovranno essere precisi e non si devono applicare le tolleranze in aumento.

QPF = Quota pavimento finito

Modalità di fissaggio

Porte multiuso REVER

NINZ[®]
FIREDOORS

FISSAGGIO CON ZANCHE

Nel caso di fissaggio con zanche, si consiglia di creare gli scassi adeguati nella parete (sezione 80 x 160 mm) oppure di fissare le zanche con tasselli. Le zanche vanno ripiegate e bloccate nella parete. Ai fini di una buona tenuta meccanica si consiglia di riempire il vuoto tra telaio e muratura con malta cementizia oppure con schiuma poliuretanic.



FISSAGGIO CON TASSELLI

Nel caso di fissaggio con tasselli, le zanche fungono da distanziali e non vanno piegate. Utilizzando i tasselli tipo Würth art. 0910436112 o similari (fornitura a carico del cliente), il fissaggio avviene utilizzando i fori già predisposti nel telaio. Ai fini di una buona tenuta meccanica si consiglia di riempire il vuoto tra telaio e muratura con malta cementizia oppure con schiuma poliuretanic.

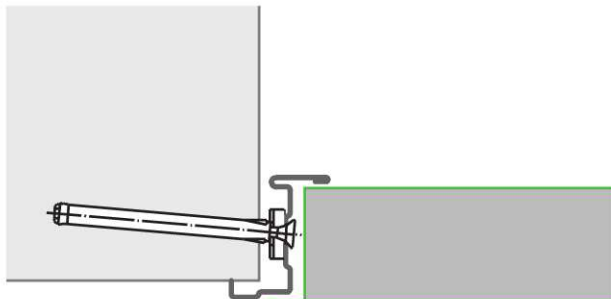

POSIZIONE ZANCHE

Porta ad un'anta

Apertura DX e SX

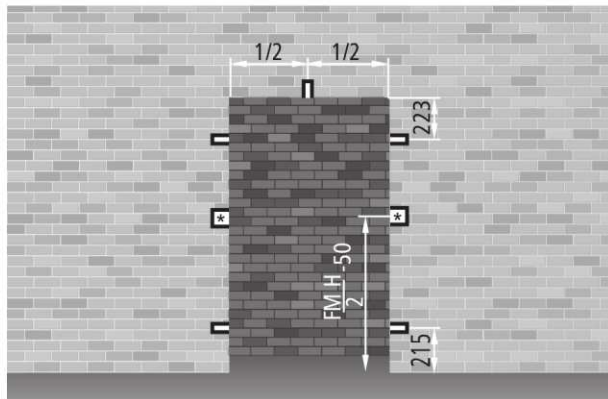

Porta a due ante

Apertura DX

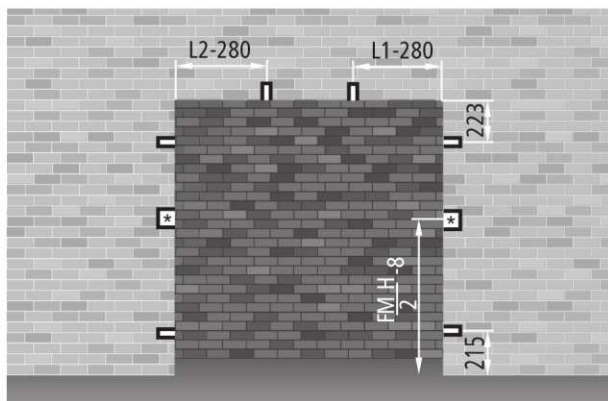

Apertura SX

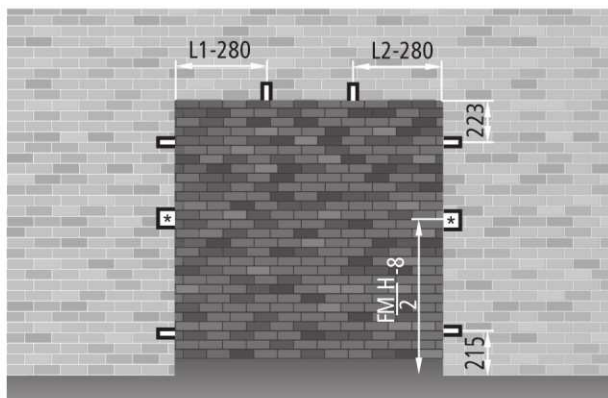

(*) scassi da realizzare di sezione 200 x 160 mm

REVER
multiuso

Misure d'ordinazione - Dimensioni

Porte multiuso REVER

NINZ[®]
FIREDOORS

MISURE D'ORDINAZIONE

Foro Muro

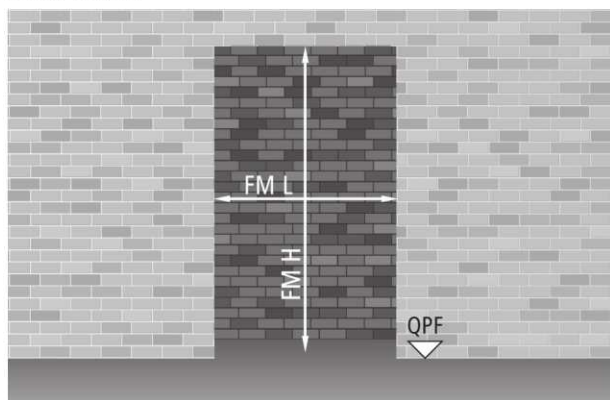

Passaggio telaio

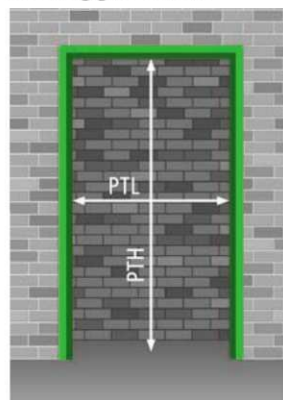

Porta ad un'anta

PTL = FML - 74
PTH = FMH - 40

Porta a due ante

PTL = FML - 74
PTH = FMH - 40

Porta ad un'anta FM L x FM H

dimensioni standard

700	x	2050 / 2150
800	x	2050 / 2150
900	x	2050 / 2150
1000	x	2050 / 2150
1350	x	2050 / 2150

dimensioni semistandard

da 500 a 1345	x	2050 / 2150
---------------	---	-------------

dimensioni su misura

da 500 a 1350	x	da 1780 a 2150
---------------	---	----------------

PT L x PT H

passaggio telaio

626	x	2010 / 2110
726	x	2010 / 2110
826	x	2010 / 2110
926	x	2010 / 2110
1276	x	2010 / 2110

da 526 a 1271	x	2010 / 2110
---------------	---	-------------

da 526 a 1276	x	da 1740 a 2110
---------------	---	----------------

Porta a due ante FM L (L1+L2) x FM H

dimensioni standard

1200	(800 + 400)	x	2050 / 2150
1300	(900 + 400)	x	2050 / 2150
1400	(700 + 700)	x	2050 / 2150
1600	(800 + 800)	x	2050 / 2150
1800	(900 + 900)	x	2050 / 2150
2000	(1000 + 1000)	x	2050 / 2150

dimensioni semistandard

da 900 (500+400) a 2000 (1000 +1000)	x	2050 / 2150
--------------------------------------	---	-------------

dimensioni su misura

da 900 (500+400) a 2000 (1000 +1000)	x	da 1780 a 2150
--------------------------------------	---	----------------

PT L x PT H

passaggio telaio

1126	x	2010 / 2110
1226	x	2010 / 2110
1326	x	2010 / 2110
1526	x	2010 / 2110
1726	x	2010 / 2110
1926	x	2010 / 2110

da 826 a 1926	x	2010 / 2110
---------------	---	-------------

da 826 a 1926	x	1740 / 2110
---------------	---	-------------

NOTE

L'acquirente deve essere a conoscenza che ai sensi del dec. lgv. dd. 19.09.1994 n. 626, risp. del dec. lgv. dd. 19.03.1996 n. 242 tutte le porte utilizzate per vie o uscite di emergenza devono avere inderogabilmente un'altezza minima di 2000 mm (= foro muro nominale 2040 mm).

Le porte a due ante standard, semistandard e su misura, se non richiesto specificamente dal cliente, vengono fornite con senso di apertura tirare DX.

MISURE DI PASSAGGIO E INGOMBRO CON APERTURA 90°

Porta ad un'anta con maniglione

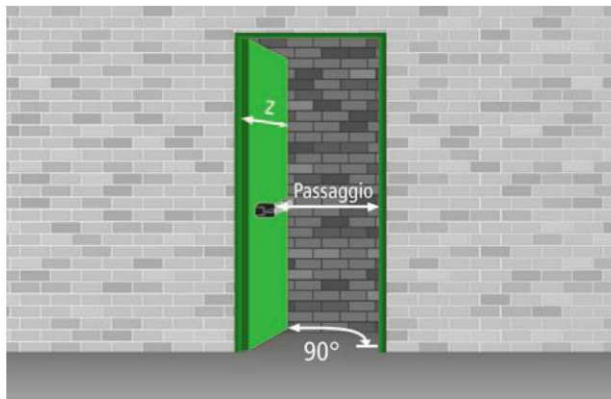

Porta a due ante con maniglioni

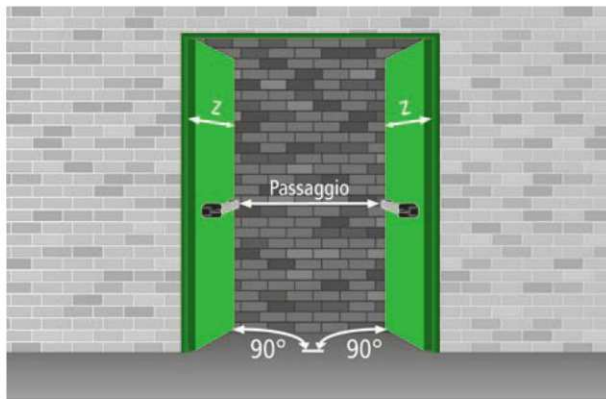

Calcolo passaggio

tipo maniglione	sporgenza	porta ad un'anta	porta a due ante
EXUS	125	FML - 209	FML - 344
TWIST	100	FML - 184	FML - 294
SLASH	75	FML - 159	FML - 244
TOUCHBAR	74	FML - 158	FML - 242
z = sporgenza dell'anta rispetto alla parete		FML + 11	L1 + 11 L2 + 56

MISURE D'INGOMBRO CON APERTURA 180° - ALTEZZA MANIGLIA

Porta ad un'anta

$$x = FML - 4$$

$$h \text{ maniglia} = FMH/2 + 50$$

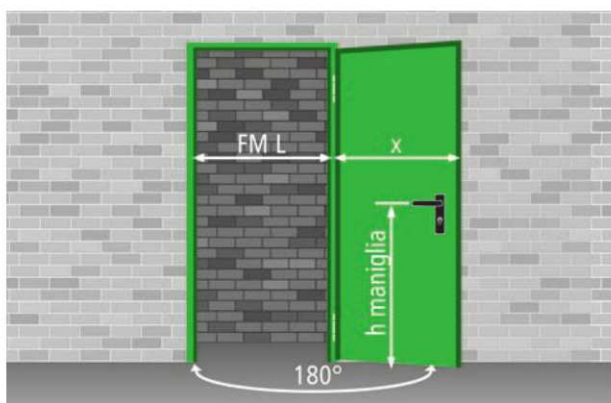

Porta a due ante

$$x = L1 - 4 \quad y = L2 + 42$$

$$h \text{ maniglia} = FMH/2 + 50$$

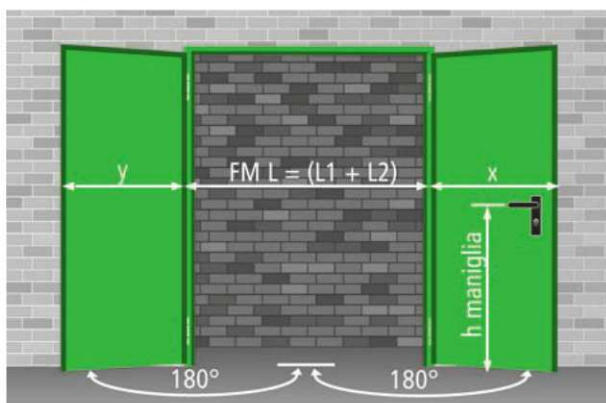

NOTE

Le sporgenze delle maniglie e dei chiudiporta interferendo con la parete potrebbero compromettere l'apertura a 90° o 180° dell'anta.

NOTE GENERALI REVER

Diritti d'autore riservati. Riproduzione (anche solo parziale) previa autorizzazione da parte della Ninz. La Ninz si riserva la facoltà di apportare modifiche al prodotto. La posa deve essere eseguita da personale qualificato.

Eventuali modifiche sulla porta possono essere eseguite solamente se indicate nelle istruzioni di posa.

Per riparazioni utilizzare solo ricambi originali NINZ.

Verniciatura

La porta di serie viene fornita verniciata con polveri termoindurite, con finitura a struttura antigraffio gofrata semilucida (escluso alcuni colori). La verniciatura è particolarmente resistente e offre una finitura gradevole ed adeguata per l'uso interno. Scegliete dall'ampia gamma di colori RAL.



TINTE STANDARD SENZA SOVRAPREZZO

Verniciatura per interno (fascia 01) con polveri epossipoliestere colore pastello turchese - tonalità chiara per l'anta (NCS4020-B50G) e più scura per il telaio (NCS5020-B50G). Le tonalità del telaio e dell'anta sono rappresentate nella foto accanto.

Verniciatura standard - fascia 01:

colore anta NCS 4020-B50G

colore telaio NCS 5020-B50G



TINTE SPECIALI CON SOVRAPREZZO

Verniciatura per interno (fasce 02 e 03) con polveri epossipoliestere disponibili in varie tinte RAL. La porta deve essere protetta dagli agenti atmosferici, al sole il colore sbiadisce

La verniciatura nelle tinte metallizzate RAL 9006, RAL 9007 (fascia 03) e RAL 9006 E (fascia 04), diversamente dagli altri RAL, presentano una finitura a struttura raggrinzata che rende necessaria l'approvazione di un campione.

Fascia 02:

RAL 1013	RAL 1015	RAL 5010	RAL 5024	RAL 6000	RAL 7016	RAL 7024	RAL 7035
RAL 7038	RAL 8011	RAL 9001	RAL 9002	RAL 9010	RAL 9011	RAL 9016	RAL 9018

Fascia 03:

RAL 1001	RAL 1003	RAL 3000	RAL 3003	RAL 3020	RAL 5012	RAL 5015	RAL 6005
RAL 7001	RAL 7004	RAL 7011	RAL 7030	RAL 7032	RAL 7037	RAL 7040	RAL 7042
RAL 7047	RAL 8017	RAL 8019	RAL 9005	RAL 9006*	RAL 9007*		

*è necessaria l'approvazione del campione.

TINTE SPECIALI PER ESTERNO CON SOVRAPREZZO

Verniciatura per esterno (fascia 04) con polveri poliestere disponibili in varie tinte RAL.

Fascia 04:							
RAL	RAL	RAL	RAL	RAL	RAL	RAL	RAL
1013E	3000E	5010E	6005E	7016E	7024E	7035E	9002E
RAL	RAL	NCS	NCS				
9006E*	9010E	4020E	5020E				

*è necessaria l'approvazione del campione.

TINTE SPECIALI A RICHIESTA E CON SOVRAPREZZO

Verniciatura eseguibile per interno e per esterno (fascia 05), rispettivamente con polveri epossipoliestere e poliestere, nelle tinte RAL richieste. Non sono inclusi nella fascia 05 i colori particolari quali i metallizzati, micalizzati, con struttura liscia o raggrinzata e altre tinte di campionario come Pantone, NCS, ecc.

Fascia 05:							
------------	--	--	--	--	--	--	--

Colori solo a richiesta

Pulizia

Per la pulizia dei ns. prodotti consigliamo l'utilizzo di acqua e sapone neutro. Non utilizzare prodotti di pulizia comuni (vedi detersivi) e o altri solventi. Non rispondiamo per problematiche future ed eventuali se non si adotteranno queste misure.

Riverniciatura

In caso di riverniciatura procedere come segue:

- carteggiare e spolverare accuratamente le superfici
- applicare una mano di fondo epossidico opaco a 2 componenti, proponiamo il prodotto EPOX nr. 5203 colore beige 0059 (della ditta ALCEA di Milano)
- riverniciare le superfici con smalti o pittura a propria scelta.

ATTENZIONE!

L'applicazione di porte all'esterno comporta l'adozione di alcuni accorgimenti per evitare il degrado del prodotto, come ad esempio:

1. La porta deve essere sempre protetta dalle intemperie. Eventuali infiltrazioni di acqua all'interno dell'anta possono danneggiare irrimediabilmente il prodotto. Prevedere pertanto delle pensiline o tettoie a protezione dei manufatti installati e non.
2. Evitare colori scuri quando le porte vengono esposte ai raggi solari. Il surriscaldamento delle lamie può provocare la deformazione dell'anta e pregiudicare in questo modo il relativo funzionamento della porta stessa.

Per motivi di stampa i colori raffigurati possono risultare non corrispondenti a quelli reali. Consultare per questo i campionari RAL o NCS.

Ritocchi

Su richiesta la ditta Ninz fornisce anche la vernice di ritocco (nitro/sintetica) nella tinta RAL necessaria, in confezioni da 0,25 o 1,00 kg

Protezione

Le porte sono previste per un normale impiego interno, per questo motivo devono essere protette dagli agenti atmosferici e dai raggi solari diretti.

Nei casi di applicazione all'esterno, si dovranno utilizzare vernici particolari adatte a questo tipo di impiego (vedi fascia 04, 05).

Ninz Digital Decor
NDD offre alla clientela infinite possibilità riguardanti la realizzazione grafica delle superfici delle porte NINZ.



DESCRIZIONE

NDD - Ninz Digital Decor verniciatura decorativa. Per rappresentazioni grafiche eseguite direttamente sulla superficie piana dell'anta, verniciata con fondo in polveri polimerizzate. Esecuzione a mezzo stampa digitale con altissima risoluzione realizzata con getto di speciali inchiostri. L'applicazione di un'ulteriore mano di smalto trasparente garantisce un'ottima protezione del decoro. La verniciatura decorativa NDD è realizzabile su tutta la gamma Rever, Univer e Proget ad una e due ante.

NDD® - Ninz Digital Decor combina il prodotto porta metallica con stile e design. Le porte Ninz vengono stampate direttamente, a vostra scelta, sia con la pubblicità della vostra azienda, sia con disegni, materiali e simboli scelti tra la vasta gamma della NDD®, oppure con particolari opere d'arte, o la vostra immagine personalizzata. NDD® innova la realizzazione della porta nel suo complesso architettonico; grazie all'introduzione dell'NDD® si creano dei valori aggiunti socio-culturali, economici ed emozionali.

premiato con il
security&safety
award

Sul sito www.ninz.it sono disponibili un'infinità di decori, sempre aggiornati, suddivisi in otto gruppi per una ricerca più immediata. I gruppi sono elencati nella pagina seguente.

Test di laboratorio eseguiti su campioni NDD®

risultato

test esposizione 500 h in nebbia salina	buon comportamento, nessun segno di deterioramento riscontrato.
test resistenza 500 h all'umidità	buon comportamento, nessun deterioramento o perdita di brillantezza superficiale
test resistenza alla radiazione UVA per 500 h	buon comportamento, nessuna differenza di brillantezza superficiale fra prima e dopo la prova
test resistenza all'abrasione dopo 1000 cicli	la decorazione è rimasta inalterata
test resistenza ai solventi	buon comportamento, nessun deterioramento della decorazione e della vernice di fondo

ARTLINE Il gruppo include una vasta scelta di opere d'arte famose, a partire dalla storia antica per arrivare fino ai giorni nostri. Tale straordinario design conferisce agli ambienti un'atmosfera particolare, esprimendo stile.



LEGNI La gamma comprende un'infinità di imitazioni reali per legni classici, esotici, legni speciali e legni colorati.



FANTASY NDD dispone di una banca dati di immagini e creazioni di esclusività NINZ.



PIETRE La gamma comprende un'infinità di imitazioni reali di marmi, graniti ed altri.



FINIMENTI Contiene un'infinità di decori NDD e texture creati su richiesta di clienti o comunque disponibili e utilizzabili per le più svariate applicazioni.

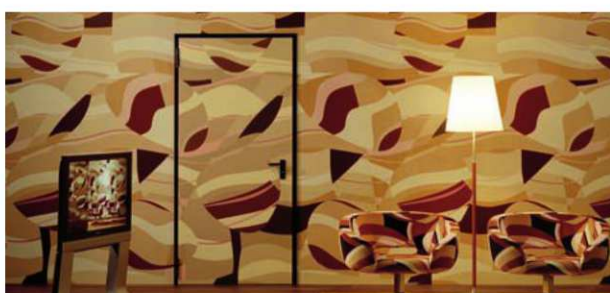

PUBLICITY Trasforma le porte Ninz in vettore pubblicitario per l'azienda ed i suoi prodotti. Grazie alla stampa del logo la porta diventa parte integrante dell'immagine aziendale. Sono riportate diverse applicazioni realizzate.



FOTOGRAFIE In questo gruppo sono contenute riprese originali con risoluzione adeguata di paesaggi, oggetti, animali, ambienti, ecc.



SIMBOLI Vista la grande importanza di questo gruppo si è creato un reparto apposito con simboli per la sicurezza nei luoghi di lavoro, simboli per la destinazione d'uso del locale retrostante fino alla numerazione della stanza stessa, ecc.



DECORI A CATALOGO

Le porte con verniciatura decorativa NDD sono fornite con:

- telaio nel colore previsto di serie
- battuta ante nel colore di fondo dell'anta
- cerniere nel colore del telaio
- accessori nelle tipologie e finiture riportate nei listini e cataloghi porte Ninz
- Nel caso in cui il decoro copra anche la cornice oblò e/o il montante centrale, tali parti vengono rivestite con un lamierino decorato NDD

DECORI SPECIALI

Per decori in colori diversi da quelli rappresentati nel catalogo o per decori personalizzati è necessaria la formulazione di un nuovo codice e prezzo. In questo caso al Cliente può anche essere richiesto di fornire a supporto, indicando per loghi e simboli dove devono essere posizionati sull'anta, quanto segue:

- **FILE GENERATO SUL PC** (loghi, simboli, disegni, ecc.) in formato vettoriale tipo "Illustrator" o "Freehand". Invio del file tramite e-mail o CD/DVD-ROM.
- **DIAPPOSITIVA** con formato dell'immagine da 36 mm o meglio 6 x 6, trasferita su PC tramite scanner (serve scanner professionale). Invio del file (formato TIF, PDF, JPG) tramite CD/DVD-ROM in **risoluzione massima**.
- **IMMAGINE DA UNA FOTO** fatta con una macchina fotografica digitale. Invio del file (formato TIF, PDF, JPG) tramite CD/DVD-ROM in **risoluzione massima**.

PROTEZIONE PER ESTERNO

L'installazione all'esterno della porta NDD, comporta di adottare degli accorgimenti per evitare il deterioramento nel tempo del decoro. Il maggior costo include tutta la superficie dell'anta ad esclusione della battuta.

IMBALLO GABBIA IN LEGNO



Data la particolarità ed il pregio del NDD, le porte sono fornite con imballo speciale in gabbia di legno protetta ulteriormente da involucro esterno in nylon. Pertanto, all'atto dell'ordinazione necessita considerare il sovrapprezzo per la gabbia. Qualora il Cliente intenda acquistare i prodotti con imballo standard su paletta, si assume qualsivoglia responsabilità in caso di danneggiamento del prodotto.



MORE THAN FIREDOORS

ESEMPI DI APPLICAZIONI ESEGUITE IN AMBIENTI TIPICI

Aeroporti - Stazioni

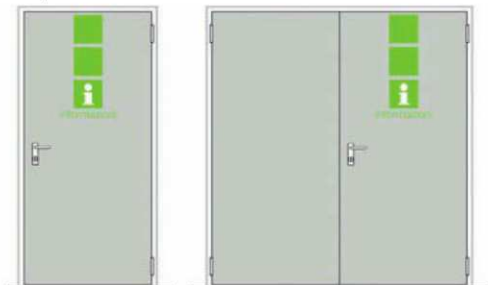

Musei - Palazzi storici

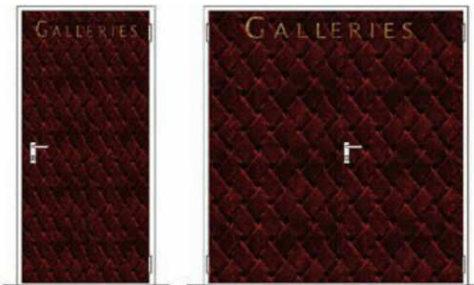

Attività commerciali



Ospedali - Case di riposo

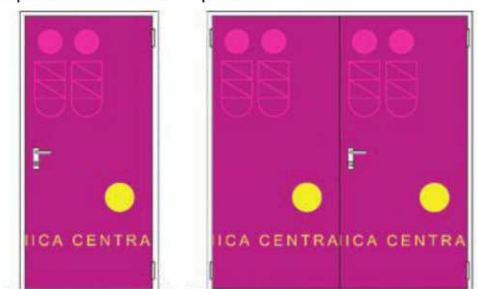

Centri sportivi - Stadi

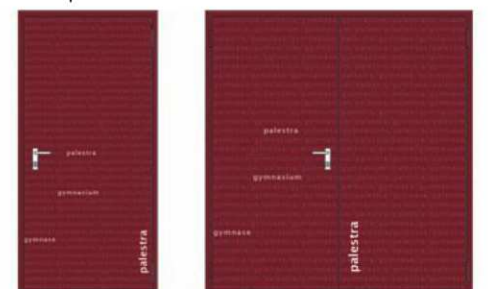

Parcheggi

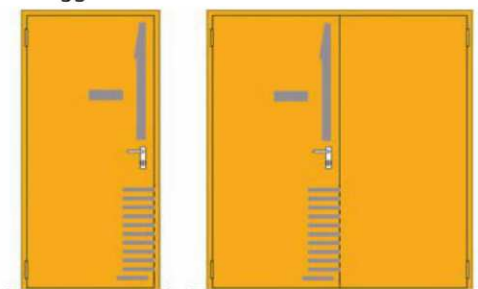

Centri trasporti

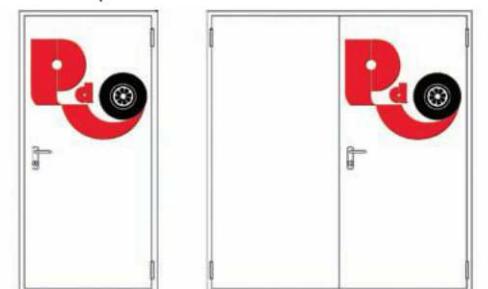

Scuole - Università

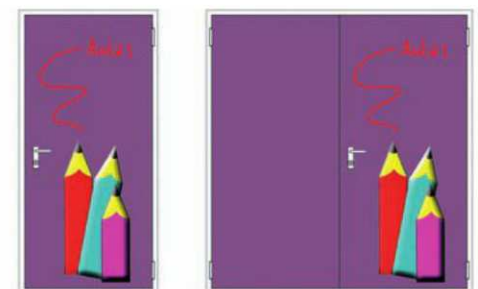

Hotel - Residenze



Uffici



Maniglie in Nylon nero

Di serie per porte REVER - UNIVER - PROGET



MANIGLIE

Le porte Rever, Univer e Proget, prevedono di serie la maniglia a forma antinfortunistica abbinata alla placca lunga con foro cilindro. La confezione comprende l'inserto con chiave tipo patent, il quadro 9 x 9, le viti di fissaggio ed i distanziali.

Le maniglie M1 hanno caratteristiche tagliafuoco, per cui prevedono un'anima metallica interna e una sottoplaacca in acciaio zincato a protezione delle asole presenti sulla porta.

Le M1 sono certificate secondo DIN 18273:1997-12.

MANIGLIA M1

Le porte Univer tagliafuoco e Proget sono dotate di serie di maniglie tipo M1.

La confezione maniglia M1 è composta da: una coppia di maniglie a leva in nylon nero con anima metallica e sottoplaque in acciaio zincato, una coppia di copriplacche in nylon nero con foro per chiave tipo patent modificabile per montare il cilindro europeo, il quadro 9 x 9 lunghezza 125 mm, le viti di fissaggio ed i distanziali.

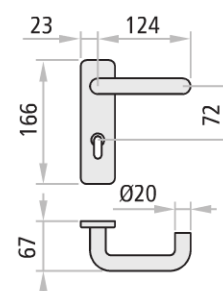

Maniglia M1 NYLON 6

Versione	descrizione	funzionamento	impiego
M1 	combinazione maniglia/maniglia con foro cilindro da entrambi i lati. Da abbinare a serratura con interasse 72 mm (015)	apertura della porta con maniglia o chiave dai due lati	situazioni in cui entrambi i sensi di apertura della porta sono accessibili senza la chiave

MANIGLIA M1R

Le porte Univer multiuso e Rever sono dotate di serie di maniglie tipo M1R.

La confezione maniglia M1R è composta da: una coppia di maniglia a leva in nylon nero, una coppia di copriplacche in nylon nero con foro per chiave tipo patent modificabile per montare il cilindro europeo, il quadro 9 x 9 lunghezza 125 mm, le viti di fissaggio ed i distanziali.

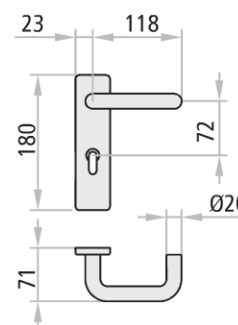

Maniglia M1.R NYLON 6

Versione	descrizione	funzionamento	impiego
M1R 	combinazione maniglia/maniglia con foro cilindro da entrambi i lati. Da abbinare a serratura con interasse 72 mm (015)	apertura della porta con maniglia o chiave dai due lati	situazioni in cui entrambi i sensi di apertura della porta sono accessibili senza la chiave

NOTE

Le maniglie fanno parte degli accessori e vengono fornite non montate.

Eventuali cilindri sono da ordinare a parte (escluso maniglie Secur).











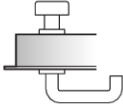

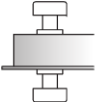

Maniglie speciali in Nylon nero

Per serrature con interasse 72 mm

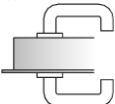

MANIGLIE SPECIALI

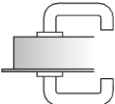
Su richiesta le porte Rever, Univer e Proget possono essere dotate di maniglie speciali con funzioni diverse da quelle della maniglia standard.

Versioni			descrizione	funzionamento	impiego	
M2				combinazione maniglia/ pomolo con foro cilindro da entrambi i lati. Da abbinare a serratura con interasse 72 mm (015)	dal lato pomolo si può aprire sola- mente con la chiave	situazioni in cui uno dei sensi di apertura della porta è accessibile solo con la chiave
M4				combinazione pomolo/ pomolo con foro cilindro da entrambi i lati. Da abbinare a serratura con interasse 72 mm (015)	da entrambi i lati, si può aprire solamente con la chiave. I pomoli servono per tirare o spingere la porta	situazioni in cui entrambi i sensi di apertura della porta sono accessibili solo con la chiave
M5				combinazione placca/placca con foro cilindro da entrambi i lati. Da abbinare a serratura con interasse 72 mm (015)	da entrambi i lati, si può aprire solamente con la chiave	locali tecnici con porte normalmente chiusa a cui accedere solo con la chiave
M9				combinazione pomolo/placca con foro cilindro da entrambi i lati. Da abbinare a serratura con interasse 72 mm (015)	da entrambi i lati, si può aprire solamente con la chiave. Il pomolo serve per tirare la porta	situazioni in cui entrambi i sensi di apertura della porta sono accessibili solo con la chiave
M11				combinazione maniglia/ maniglia senza foro cilindro. Da abbinare a serratura con interasse 72 mm (015)	l'apertura è sempre possibile tramite la maniglia	situazioni in cui la porta non deve essere chiusa a chiave
M20				combinazione maniglia/ma- niglia e pomello di chiusura interno. Da abbinare esclu- sivamente a serrature con ingegno stellare (Stel 15)	chiusura dall'interno tramite pomello. Apertura di emergenza dall'esterno tramite cacciavite	chiusura tipicamente per porte bagno

NOTE

I modelli M2, M4, M5, M9 e M20 non sono combinabili con la serratura a tre punti.

Le maniglie fanno parte degli accessori e vengono fornite non montate.

Eventuali cilindri sono da ordinare a parte.

Maniglie colorate - Maniglie Inox

Per serrature con interasse 72 mm



MANIGLIE COLORATE

Su richiesta possono essere fornite maniglie in resina verniciata, che si abbinano o contrastano meglio con il colore base della porta.

Le maniglie M1C e M2C presentano le caratteristiche tagliafuoco della M1 per cui sono anch'esse certificate secondo DIN 18273:1997-12.

Le confezioni maniglie M1C e M2C sono composte da: una coppia di maniglie a leva (M1C) o combinazione maniglia/pomolo (M2C) in polipropilene (PP) con anima metallica e sottoplacche in acciaio zincato, una coppia di copriplacche in polipropilene (PP) con foro per cilindro europeo, il quadro 9x9 lunghezza 125 mm, le viti di fissaggio ed i distanziali.



M1C colorata RAL1023

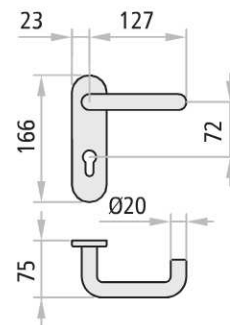

Colori disponibili:

RAL	RAL	RAL	RAL	RAL
1023	7016	7035	9006*	9010



*alluminio chiaro

Versione	descrizione	funzionamento	impiego
<p>M1C</p>	<p>combinazione maniglia/maniglia con foro cilindro da entrambi i lati. Da abbinare a serratura con interasse 72 mm (015)</p>	<p>apertura della porta con maniglia o chiave dai due lati</p>	<p>situazioni in cui entrambi i sensi di apertura della porta sono accessibili senza la chiave</p>
<p>M2C</p>	<p>combinazione maniglia/pomolo con foro cilindro da entrambi i lati. Da abbinare a serratura con interasse 72 mm (015)</p>	<p>dal lato pomolo si può aprire solamente con la chiave</p>	<p>situazioni in cui uno dei sensi di apertura della porta è accessibile solo con la chiave</p>

MANIGLIE INOX

Su richiesta possono essere fornite maniglie e copriplacche in acciaio inox satinato AISI 304, che conferisce al prodotto un elevato standard qualitativo garantendo nello stesso tempo un'ottima resistenza alla corrosione ed una notevole robustezza di tutto l'insieme.

Le maniglie M1X e M2X sono dotate inoltre di molla di richiamo per un perfetto allineamento con la geometria della porta.

Sono montate su meccanica in acciaio zincato, e vengono fornite complete di quadro 9 x 9 lunghezza 125 mm, viti di fissaggio e distanziali.



Maniglia M1 INOX

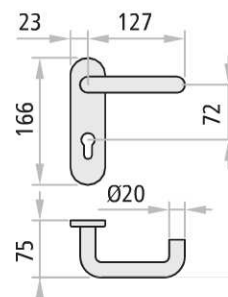

Versione	descrizione	funzionamento	impiego
<p>M1X</p>	<p>combinazione maniglia/maniglia con foro cilindro da entrambi i lati. Da abbinare a serratura con interasse 72 mm (015)</p>	<p>apertura della porta con maniglia o chiave dai due lati</p>	<p>situazioni in cui entrambi i sensi di apertura della porta sono accessibili senza la chiave</p>
<p>M2X</p>	<p>combinazione maniglia/pomolo con foro cilindro da entrambi i lati. Da abbinare a serratura con interasse 72 mm (015)</p>	<p>dal lato pomolo si può aprire solamente con la chiave</p>	<p>situazioni in cui uno dei sensi di apertura della porta è accessibile solo con la chiave</p>

NOTE

I modelli M2C e M2X non sono combinabili con serratura a 3 punti.

Le maniglie fanno parte degli accessori e vengono fornite non montate.

Eventuali cilindri sono da ordinare a parte.

CILINDRI

Su richiesta le porte Rever, Univer e Proget dotate di serratura standard (Std 015) o di serratura a tre punti chiusura (3vie PRO) possono essere fornite con cilindro a profilo europeo corredato di tre chiavi.

Si possono avere anche nelle versioni con cifratura unica, con cifratura a gruppi, oppure combinati con maestatura unica o a gruppi.

Cilindri passanti

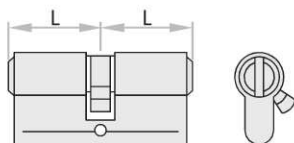

Doppio cilindro nichelato dotato di 3 chiavi proprie.

Versioni disponibili

- _____ cilindro standard
- _____ cilindro con cifratura unica
- _____ cilindro con cifratura a gruppi
- _____ cilindro cifratura con chiave campione
- _____ cilindro con maestatura unica
- _____ cilindro con maestatura a gruppi



Lunghezze disponibili

per anta con spessore

40/40	60 mm
35/35	50 mm
30/30	40 mm

ATTENZIONE

È importante specificare nell'ordine se avviene l'abbinamento con la serratura SCA o MAC.

Cilindri passanti con pomello a goccia

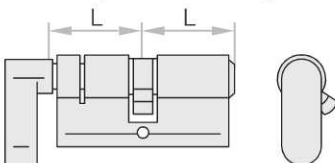

Doppio cilindro nichelato con pomello a goccia cromato, dotato di 3 chiavi proprie.

Versioni disponibili

- _____ cilindro standard con pomello
- _____ cilindro maestato con pomello
- _____ cilindro maestato e emergenza con pomello



Lunghezze disponibili

per anta con spessore

40/40	60 mm
35/35	50 mm
30/30	40 mm

NOTE

I cilindri fanno parte degli accessori e vengono forniti non montati. I cilindri da combinare con le serrature delle porte NINZ devono essere conformi alla norma DIN 18254.

La chiave maestra, master e/o quella d'emergenza (o più chiavi) devono essere ordinate a parte, la loro fornitura non è compresa nella fornitura del cilindro.

CILINDRI IN COMBINAZIONE CON MANIGLIONI ANTIPANICO E MANIGLIE DI EMERGENZA

Di serie i maniglioni antipanico e le maniglie di emergenza sono forniti con cilindro a profilo europeo corredato di tre chiavi.

Su richiesta i cilindri sono fornibili con cifratura unica, con cifratura a gruppi, oppure combinati con maestatura unica o a gruppi.

Cilindri non passanti

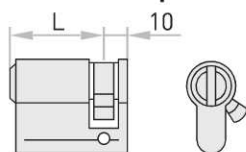

Mezzo cilindro nichelato dotato di 3 chiavi proprie.

Versioni disponibili

- mezzo cilindro standard
- mezzo cilindro con cifratura unica
- mezzo cilindro con cifratura a gruppi
- mezzo cilindro cifratura con chiave campione
- mezzo cilindro con maestatura unica
- mezzo cilindro con maestatura a gruppi



Lunghezze disponibili

Lunghezze disponibili	per anta con spessore
40/10	60 mm
35/10	50 mm
30/10	40 mm

ATTENZIONE

È importante specificare nell'ordine se avviene l'abbinamento con la serratura SCA o MAC.

Cilindri passanti da usare in combinazione con maniglione antipanico EXUS DC

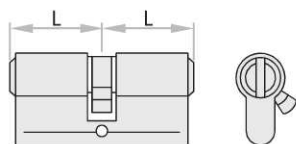

Doppio cilindro nichelato dotato di 3 chiavi proprie.

Versioni disponibili

- cilindro standard
- cilindro con cifratura unica
- cilindro con cifratura a gruppi
- cilindro cifratura con chiave campione
- cilindro con maestatura unica
- cilindro con maestatura a gruppi



Lunghezze disponibili

Lunghezze disponibili	per anta con spessore
45/40	60 mm
40/40	50 mm
35/35	40 mm

NOTE

I cilindri fanno parte degli accessori e vengono forniti non montati.
I cilindri da combinare con le serrature delle porte NINZ devono essere conformi alla norma DIN.18254.
La chiave maestra, master e/o quella d'emergenza (o più chiavi) devono essere ordinate a parte, la loro fornitura non è compresa nella fornitura del cilindro.

CONFIGURATI IN BASE ALL'ESIGENZA!

NINZ chiede ai propri partner di specificare il sistema attraverso il piano di chiusura (key plan), una mappa che correttamente compilata ottimizza i tempi di intervento (dall'ordine all'installazione) e garantisce che il sistema di maestatura risponda alle specifiche richieste del richiedente.

Ecco alcune delle configurazioni disponibili:

1) Standard

Cilindri con chiavi diverse.

2) Cifratura unica

Cilindri con chiavi uguali.

3) Cifratura a gruppi

Tutti i cilindri all'interno di un gruppo hanno le chiavi uguali.

4) Sistemi di chiave maestra/master

Sistema a chiave maestra di gruppo dove ogni cilindro può essere aperto dalla propria chiave o da una chiave maestra che apre i cilindri di un intero gruppo ma non quelli di altri gruppi; una chiave maestra generale (detta master) apre tutti i cilindri di tutti i gruppi.

Di serie cilindri chiusi dall'interno con pomolo non sono apribili tramite chiave maestra/master.

5) Emergenza frizionata

L'opzione "cilindro frizionato" significa che con la chiave maestra o master si apre solo la porta non chiusa dall'interno, mentre con la chiave d'emergenza la porta è sempre apribile.

6) Cilindro cifratura con chiave campione

La cifratura con chiave campione permette di ottenere i cilindri cifrati in base ad una chiave campione, fornita dal cliente.

CHIAVI

Indicare nell'ordine la quantità di chiavi, per corredare la fornitura di cilindri maestri.

Versioni disponibili

chiave normale	apre solo la porta singola
chiave maestra	apre tutte le porte appartenenti ad un gruppo
chiave master	apre tutte le porte con maestatura a gruppi
chiave d'emergenza	apre tutte le porte dotate di cilindro frizionato

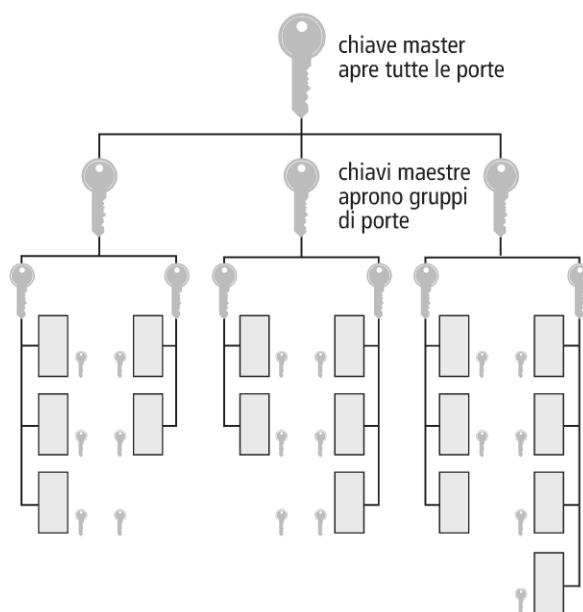

Esempio di Keyplan per sistema chiave master.



Chiave

CHIUDIORTA

Il chiudiporta ha la funzione di regolare la chiusura della porta, in maniera tale che quando l'anta viene rilasciata ritorni in modo controllato nella posizione di chiusura finale.

La regolazione può interessare la forza di chiusura, la velocità e anche il colpo finale.

Pur essendo le porte Univer e Proget dotate di sistema di autochiusura con cerniera a molla, si consiglia l'aggiunta del chiudiporta sulle porte larghe e/o pesanti o anche in presenza di finestratura sull'anta.

I chiudiporta sono prodotti trattati dalla direttiva UE 89/106/CEE e quindi soggetti a marcatura **CE**.

CP1 con braccio a compasso

Marcato **CE** conforme EN 1154.

Su richiesta le porte Rever, Univer e Proget sono fornibili con chiudiporta aereo CP1 con braccio a "compasso", colore argento.

Il CP1 è idoneo all'uso su porte tagliafuoco ed è classificato per chiusura da 180°, con forza variabile da 3 a 4.

Le porte Proget ordinate con CP1 sono predisposte con i fori di fissaggio sull'anta e sul telaio. Le porte Rever, Univer e Proget prevedono di serie i rinforzi interni per l'applicazione del CP1.

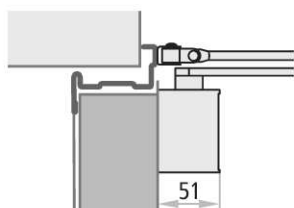

CP1 UNIVER

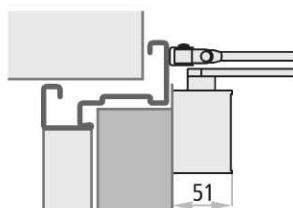

CP1 PROGET

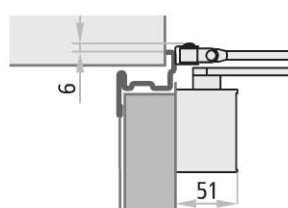

CP1 REVER

Colori opzionali:

RAL bronz scuro	RAL bianco	RAL nero
-----------------------	---------------	-------------

NOTE

Sporgenza braccetto = 290 mm



CP2 con braccio a slitta

Marcato **CE** conforme EN 1154.

Su richiesta le porte Rever, Univer e Proget sono fornibili con chiudiporta aereo CP2 con braccio a "slitta". Rispetto al CP1 questo sistema presenta il vantaggio di non avere a porta chiusa il braccio sporgente.

Il CP2 è idoneo all'uso su porte tagliafuoco ed è classificato per chiusura da 180°, con forza fissa 4.

Le porte Proget ordinate con CP2 sono predisposte con i fori di fissaggio sull'anta e sul telaio. Le porte Rever, Univer e Proget prevedono di serie i rinforzi interni per l'applicazione del CP2.

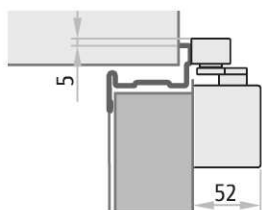

CP2 UNIVER

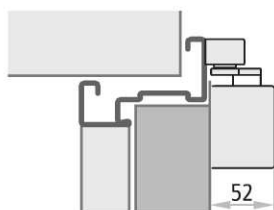

CP2 PROGET

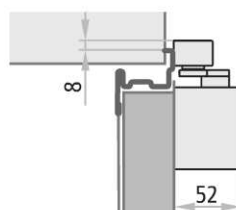

CP2 REVER

Colori opzionali:

RAL bronz scuro	RAL bianco	RAL nero
-----------------------	---------------	-------------



Guarnizione sottoporta - Fascioni

Per porte UNIVER - PROGET - REVER

NINZ[®]
FIREDOORS

GUARNIZIONE SOTTOPORTA AUTOMATICA

Su richiesta le porte Univer, Proget e Rever sono fornibili con guarnizione sottoporta per proteggere dagli spifferi la fessura tra anta e pavimento.

È complementare con la guarnizione FF applicata sul telaio, per avere un miglior isolamento acustico e una maggior tenuta all'aria della porta.

Si applica dal lato a spingere, fissandola con le viti in dotazione direttamente alla lamiera della porta, coprendo poi il meccanismo con un profilo completamente cieco in alluminio anodizzato argento. Su richiesta si può avere anche verniciato nello stesso colore dell'anta.

Si applica in cantiere su porta già montata, adattandola alla misura effettiva dell'anta.

Lunghezze disp.	FM L anta attiva	FM L anta passiva
430 mm	da 500 fino 520	da 407 fino 506
530 mm	da 521 fino 620	da 507 fino 606
630 mm	da 621 fino 720	da 607 fino 706
730 mm	da 721 fino 820	da 707 fino 806
830 mm	da 821 fino 920	da 807 fino 906
930 mm	da 921 fino 1020	da 907 fino 1006
1030 mm	da 1021 fino 1120	da 1007 fino 1106
1130 mm	da 1121 fino 1220	da 1107 fino 1206
1230 mm	da 1221 fino 1320	da 1207 fino 1306
1330 mm	da 1321 fino 1340	da 1307 fino 1330

FASCIONI DI PROTEZIONE

A richiesta per porte ad 1 e 2 ante indicando il lato di applicazione (tirare o spingere).

Servono principalmente per proteggere la porta nei punti soggetti a strisciamento con carrelli, lettini di ospedale, ecc.

Sono realizzati in lamiera d'acciaio inox satinato AISI 304 con altezza standard 230 mm.

Da fissare in cantiere con biadesivo già applicato sul retro, in basso (zoccoli) o ad altezza maniglia (fascioni).

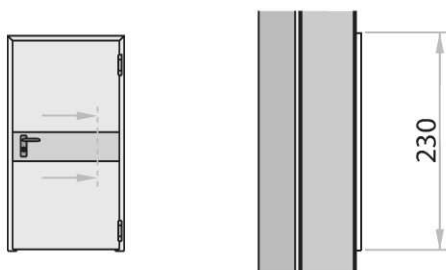

Fascioni

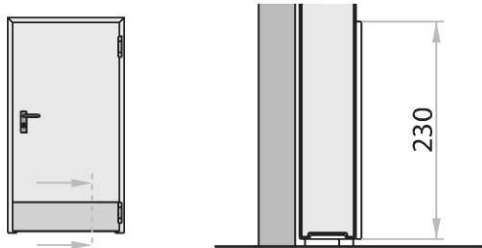

Zoccoli

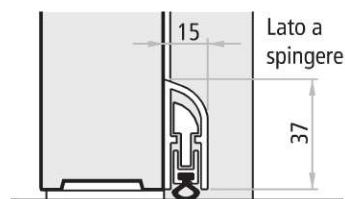

Con fori predisposti (asole) per il passaggio del quadro maniglia e del cilindro.



Esempio di applicazione dal lato a spingere

REVER
multiuso

Gocciolatoio - Viti da muro - Falsotelaio

Per porte NINZ

GOCCIOLATOIO

A richiesta per porte Univer, Proget e Rever. Serve normalmente ad evitare che la condensa, scendendo lungo l'anta, ristagni sotto la porta. Il profilo è in lamiera zincata ("Senzimir") verniciato nello stesso colore dell'anta.

Si applica in cantiere sul lato esterno della porta, dopo averlo tagliato a misura, fissandolo con le viti in dotazione.

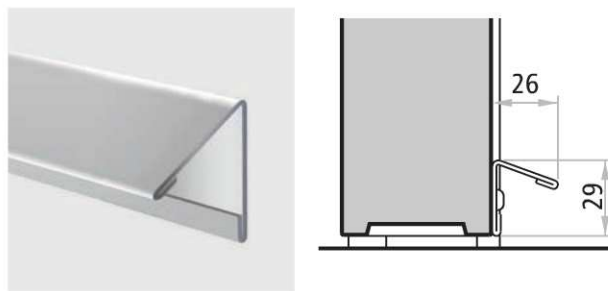

Lunghezze disp.	FM L anta
710 mm	fino 800
810 mm	fino 900
910 mm	fino 1000
1260 mm	fino 1350

VITI DA MURO PER FISSAGGIO SENZA TASSELLI

Campo di impiego: fissaggio con viti su muro o su falsotelaio, del telaio Proget REI 60/120 e multiuso, senza l'uso del tassello. Idoneo per l'impiego su calcestruzzo, mattone pieno, mattone semipieno, cemento alleggerito ed altri.

Vantaggi: risparmio di tempo e costi grazie al fissaggio diretto del telaio sul muro, senza riprese per allargamenti fori per il tassello. Grazie alla zincatura nera, la vite si maschera perfettamente con la guarnizione FC.

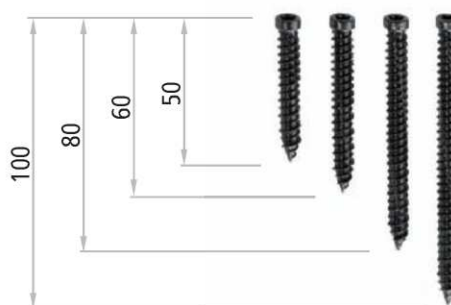

Dimensioni	descrizione
Ø 7,5 x 50 mm	indicata per il fissaggio su falsotelaio metallico
Ø 7,5 x 60 mm	indicata per il fissaggio su calcestruzzo e muri di alta consistenza
Ø 7,5 x 80 mm	indicata per il fissaggio su muri di media consistenza
Ø 7,5 x 100 mm	indicata per il fissaggio su muri di bassa consistenza

NOTE

Fori da realizzare con punta da muro Ø 6 mm.

FALSOTELAIO

Falsotelaio in tubolare d'acciaio 30 x 15 x 2mm da ordinare appositamente (consigliato per porte Proget REI 60 e REI 120) dotato di zanche a murare e distanziali da togliere a posa ultimata.

Falsotelaio in tubolare d'acciaio 50 x 20 x 1,5mm da ordinare appositamente (obbligatorio per porte Proget REI 30) dotato di zanche a murare e distanziali da togliere a posa ultimata.

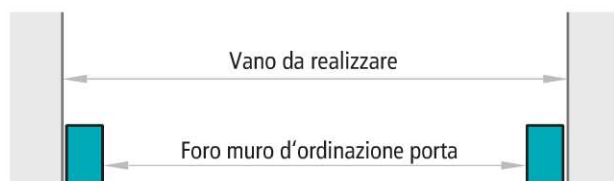

Sezione orizzontale

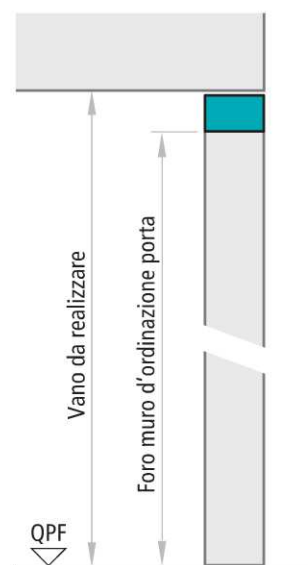

Sezione verticale

Controllo Accessi Multifunzione MAC®

Per porte REVER - UNIVER - PROGET

Il sistema MAC, consente di rendere attiva la maniglia per l'apertura della porta, utilizzando gli stessi componenti per il normale funzionamento meccanico.

La particolarità del sistema MAC è quella di avere concentrato nella serratura tutte le funzioni di comando e controllo, semplificando in questo modo l'impiantistica elettrica di cantiere.

I vantaggi del sistema MAC sono molteplici, quali ad esempio:

- possibilità di alimentare a 12 Vcc/Vca o 24 Vcc/Vca, prevenendo quindi problemi dovuti a tensioni non adeguate
- **basso assorbimento di corrente:**
 - a 12 V la corrente di spunto è di 500 mA per i primi 5-6 sec. poi passa a una corrente di mantenimento di 250 mA
 - a 24 V la corrente di spunto è di 1 A per 300 millisecc. poi si assesta a 500 mA per 4-5 sec. infine passa ad una corrente di mantenimento di 250 mA per i restanti 25 sec.
- temporizzatore incorporato, tempo fisso di 30 sec. con reset automatico (azzeramento del tempo) ad ogni apertura della porta, evitando quindi aggiunte di temporizzatori esterni
- LED rosso/verde su placca maniglia per prevenire forzature inutili sulla stessa, segnalando quando è attivo il sistema di apertura
- attivazione continua della maniglia (fermo a giorno)
- LED remoto per segnalare a distanza l'attivazione/disattivazione della serratura

Il sistema MAC è fornito già montato sulla porta compreso i cavi all'interno dell'anta e i contatti elettrici fra anta e telaio.

Compreso montato sulla porta: serratura antipanico con solenoide e scheda elettronica con temporizzatore incorporati (1), doppi contatti elettrici tra anta e telaio (2), cablaggio interno all'anta (3)

Compreso in imballo: maniglia e placca con applicati LED rosso/verde e connettori di collegamento (4)

Non compreso: alimentazione ai contatti del telaio (5), pulsante di apertura e accessori elettronici (6)

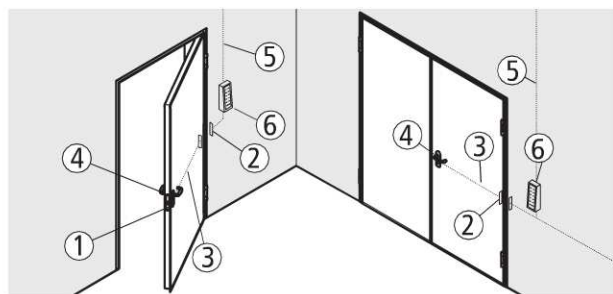

Schema componenti



Maniglia in nylon con LED rosso/verde Maniglia inox con LED rosso/verde

SISTEMA MAC 1

Funzionamento

Il sistema MAC 1 controlla l'accesso dal lato a tirare della porta. Con serratura chiusa a chiave, l'apertura avviene solo con consenso elettrico (pulsante, interruttore, lettore badge, ecc.) che rende attiva la maniglia, mentre dal lato a spingere è sempre possibile tramite maniglione antipanico o maniglia di emergenza. La maniglia attivata viene segnalata dall'accensione „LED verde“, mentre il „LED rosso“ segnala la maniglia in folle. I LED spenti segnalano mancanza di corrente.

Funzione a tempo

In questa funzione il tempo di attivazione dura 30 secondi scaduti i quali la maniglia va in folle. Se l'apertura della porta avviene prima dei 30 sec. il temporizzatore si azzer automaticamente.

Funzione in continuo

„fermo a giorno“: in questa funzione l'attivazione della maniglia avviene tramite interruttore elettrico (non compreso), che mantiene la serratura MAC 1 continuamente alimentata. Il LED verde rimane sempre acceso e si spegne nel momento di apertura della porta fino alla completa richiusura.

MAC 1 si può abbinare a tutti i maniglioni antipanico tipo BM ed alle maniglie di emergenza M3.

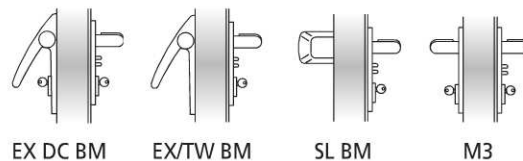

SISTEMA MAC 2

Funzionamento

Il sistema MAC 2 controlla l'accesso da entrambi i lati della porta. Con serratura chiusa a chiave, l'apertura avviene solo con consenso elettrico (pulsante, interruttore, lettore badge, ecc.) che rende attive entrambe le maniglie. Le maniglie attivate vengono entrambe segnalate dall'accensione „LED verde“, mentre il „LED rosso“ segnala le maniglie in folle. I LED spenti segnalano mancanza di corrente.

Funzione a tempo

In questa funzione il tempo di attivazione dura 30 sec. scaduti i quali entrambe le maniglie vanno in folle. Se l'apertura della porta avviene prima dei 30 sec. il temporizzatore si azzer automaticamente.

Funzione in continuo

„fermo a giorno“: in questa funzione l'attivazione di entrambe le maniglie avviene tramite interruttore elettrico (non compreso), che mantiene alimentata di continuo la serratura MAC 2. Il LED verde di entrambe le maniglie rimane sempre acceso e si spegne nel momento di apertura della porta fino alla completa richiusura.

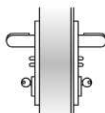

NOTE

Entrambe i sistemi completi stati verificati con prova al fuoco REI 120, garantendo la corrispondenza al prodotto certificato.

Sistema Controllo Accessi SCA

Per porte REVER - UNIVER - PROGET

Il sistema SCA, consente di rendere attiva la maniglia per l'apertura della porta, utilizzando gli stessi componenti per il normale funzionamento meccanico.

Il sistema SCA presenta le seguenti caratteristiche:

- alimentazione 12 Vcc
- assorbimento 550 mA
- attivazione continua della maniglia (fermo a giorno)

Il sistema SCA è fornito già montato sulla porta compreso i cavi all'interno dell'anta e i contatti elettrici fra anta e telaio.

Compreso montato sulla porta: serratura antipanico con solenoide incorporato (1), contatti elettrici tra anta e telaio (2), cablaggio interno all'anta (3)

Non compreso: alimentazione ai contatti del telaio (5), pulsante di apertura con temporizzatore e accessori elettronici (6)

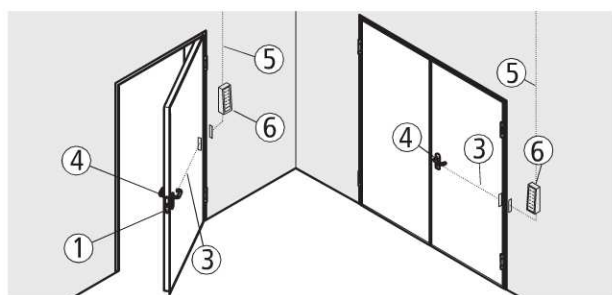

Schema componenti



Contatti elettrici tra anta e telaio



Maniglia in Nylon



Maniglia in acciaio INOX

NOTE

Il sistema completo è stato verificato con prova al fuoco REI 120, garantendo la corrispondenza al prodotto certificato.

SISTEMA SCA 1

Funzionamento

Il sistema SCA 1 controlla l'accesso dal lato a tirare della porta. Con serratura chiusa a chiave, l'apertura avviene solo con consenso elettrico (pulsante, interruttore, lettore badge, ecc.) che rende attiva la maniglia, mentre dal lato a spingere è sempre possibile tramite maniglione antipanico o maniglia di emergenza.

Funzione a tempo

Questa funzione si ottiene solo installando un pulsante temporizzato (non compreso) o altri accessori elettrici dotati di temporizzatore (non compresi).

Funzione in continuo

„fermo a giorno“: in questa funzione l'attivazione della maniglia avviene tramite interruttore elettrico (non compreso), che mantiene la serratura SCA 1 continuamente alimentata.

SCA 1 si può abbinare a tutti i maniglioni antipanico BM, tutte le maniglie di emergenza M3.

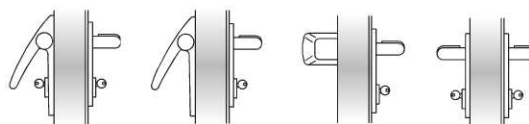

EX DC BM

EX/TW BM

SL BM

M3

SISTEMA SCA 2

Funzionamento

Il sistema SCA 2 controlla l'accesso da entrambi i lati della porta. Con serratura chiusa a chiave, l'apertura avviene solo con consenso elettrico (pulsante, interruttore, lettore badge, ecc.) che rende attive entrambe le maniglie.

Funzione a tempo

Questa funzione si ottiene solo installando un pulsante temporizzato (non compreso) o altri accessori elettrici dotati di temporizzatore (non compresi).

Funzione in continuo

„fermo a giorno“: in questa funzione l'attivazione di entrambe le maniglie avviene tramite interruttore elettrico (non compreso), che mantiene alimentata di continuo la serratura SCA 2.



SCA 2 si può abbinare alle maniglie M1 - M1R (Nylon nero), M1C (color) e M1X (acciaio inox).

ACCESSORI ELETTRICI PER SISTEMA DI CONTROLLO ACCESSI "MAC" E "SCA"

Pulsante di sblocco

Pulsante di sblocco (art. GW 20 523), con involucro bianco e spia di controllo.

Scheda elettronica per pulsante di sblocco

Scheda elettronica con temporizzatore 1-30 sec. da abbinare a pulsante di sblocco (art. GW 20 523) per serratura SCA.



Pulsante di sblocco



Scheda elettronica per pulsante

Tastiera a codice „Access“

9 Vca / 12 Vcc a 10 tasti numerici più un pulsante di Enter compresa di elettronica di gestione per 2 porte e di contatto tamper di anti-manomissione con attivazione dell'allarme e temporizzatore incorporato.



Tastiera a codice „Access“

Sistema di controllo a schede

Sistema di controllo a schede 12 Vcc, con temporizzatore incorporato, compreso lettore Badge, elettronica di gestione, cavo flat, trasformatore esterno 15 Vcc, tre schede di programmazione e una scheda magnetica semplice codificata.



Sistema di controllo a schede

Letto biometrico „TOCA access“

Letto biometrico „TOCA access“ per la lettura delle impronte e la trasformazione in keycode. Comprende l'unità interna per la registrazione, memorizzazione e cancellazione degli utenti e quella esterna per impronte. Alimentatore autonomo a bassa tensione 9 Vca.



Letto biometrico

Alimentatore Switching

Alimentatore Switching 12 Vcc gestione fino a 5 serrature.



Alimentatore Switching

Apertura controllata

Tramite elettromagnete

SISTEMA DI APERTURA CONTROLLATA

Il sistema è da utilizzare nei casi particolari dove le porte devono rimanere normalmente chiuse e aperte solo con un consenso elettrico. L'elettromagnete alimentato elettricamente mantiene sempre chiusa la porta con una forza di circa 300 kg., rendendo inutile ogni manovra di apertura con la maniglia. Solo con comando elettrico (lettore badge, pulsante a chiave, ecc.) o tramite consenso elettrico generato da impianto di rivelazione incendio, è possibile sbloccare l'elettromagnete rendendo agibile l'apertura.

Funzionamento

La porta viene tenuta chiusa dall'elettromagnete (01) e dallo scrocco della serratura. L'apertura dall'esterno avviene tramite scheda magnetica (04) sul lettore Badge (02) o altro sistema a scelta ed azionando lo scrocco con la maniglia o la chiave. Dall'interno lo sblocco dell'elettromagnete avviene tramite pulsante di sblocco (03) (anche a distanza) o anche con scheda magnetica (04) e comunque deve essere azionato lo scrocco della serratura con maniglia o chiave.

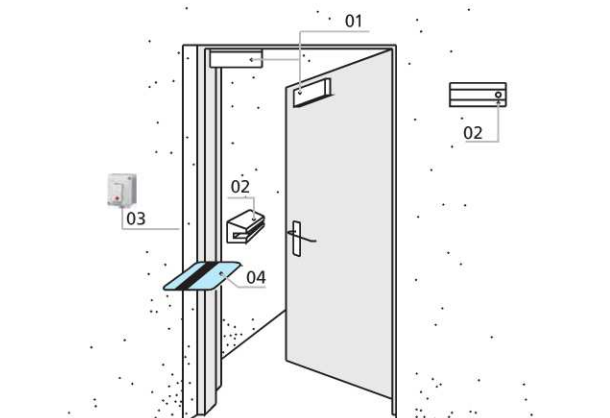

NOTE

Lo sblocco della porta è possibile solo se la serratura non è chiusa a chiave.

Dati tecnici

modello	13700 TD	time delay	0 ÷ 90 sec.
alimentazione	12/24 Vcc	sensore di hall	presente
corrente assorbita a 12 V	500 mA	LED e relè n.a/n.c. di stato	presenti
corrente assorbita a 24 V	250 mA	norma compatib elettrom.	EMC - UNI CEI 70011
forza di tenuta	fino a 300 Kg.	n° del certificato	0123/02

COMPONENTI DA ORDINARE APPOSITAMENTE

(01) Elettromagnete piatto per porte Proget

tenuta di 300 kg, 12/24 Vcc per porta Proget
compreso: ancora e piastra di fissaggio

(01) Elettromagnete piatto per porte Univer/Rever

tenuta di 300 kg, 12/24 Vcc per porta Univer, Rever
compreso: ancora, piastra e angolare di fissaggio



(01) Elettromagnete PROGET



(01) Elettromagnete UNIVER/REVER

(02) Sistema di controllo a schede 12 Vcc

con temporizzatore, (art. 55611 + 55613 + 55615)
compreso: lettore Badge, elettronica di gestione, cavo flat, trasformatore esterno 15 Vcc, tre schede di programmazione ed una scheda magnetica semplice codificata



(02) Sistema di controllo a schede

(03) Pulsante di sblocco

(art. GW 20 523)



(03) Pulsante di sblocco

Elettromaniglia

Sistema di apertura controllata della porta

NINZ
FIREDOORS

ELETTROMANIGLIA MULTENSIONE ELM/MT

Sistema di apertura controllata della porta che tramite un dispositivo elettronico rende attiva la maniglia. Quest'ultima è dotata di temporizzatore interno con durata del consenso di apertura di 30 sec., trascorsi i quali l'elettromaniglia si disattiva. È possibile mantenere abilitata la maniglia per un tempo più lungo, alimentandola tramite interruttore elettrico.

L'accensione di un LED verde ed un segnale acustico (buzzer) stanno ad indicare l'abilitazione della maniglia, un LED rosso ne indica invece la inabilitazione.

Se ordinato assieme alla porta, il sistema ELM/mt comprende: elettromaniglia, contatti elettrici tra anta e telaio, cavo di alimentazione interno all'anta collegato ai contatti elettrici, quadro comando, serratura e viti di fissaggio.

Se ordinato separato dalla porta, il sistema comprende: elettromaniglia, quadro di comando e viti di fissaggio.

Dati tecnici

alimentazione	12 Vcc/Vca - 24 Vcc/Vca
corrente assorbita a 12 V	500 mA
corrente assorbita a 24 V	200 mA
corrente di spunto a 12 V	700 mA
corrente di spunto a 24 V	300 mA

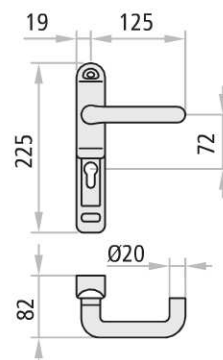
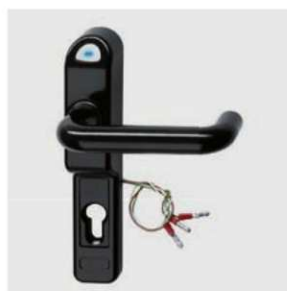

ELETTROMANIGLIA MULTITENSIONE CISA ELM/CISA

Sistema di apertura controllata della porta che tramite un dispositivo elettronico rende attiva la maniglia. Dotato di temporizzatore a parte (da inserire in quadro elettrico) impostabile per diversi tempi di apertura: da un minimo di 0,1 sec. fino anche ad un massimo di 10 gg.

Dotata di LED verde per segnalare l'abilitazione della maniglia.

Il sistema ELM/cisa comprende: elettromaniglia, 2 metri di cavo di alimentazione, passacavo per il collegamento fra anta e telaio, quadro maniglia 8/9, viti di fissaggio, temporizzatore regolabile da quadro fornito con imballo a parte.

Dati tecnici

alimentazione	12 Vcc/Vca - 24 Vcc/Vca
corrente assorbita	330 mA
corrente di spunto	800 mA
temperatura di funzionamento	-20°C ÷ +80°C
max. umidità relativa ambiente	95%

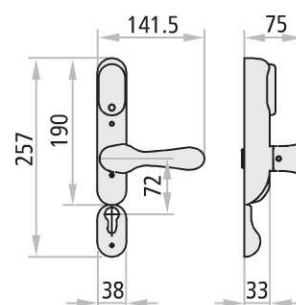

NOTE

L'elettromaniglia viene fornita non montata.

REVER
multiuso

SISTEMI DI APERTURA COMBINABILI CON ELETTROMANIGLIE ELM/MT O ELM/CISA

Maniglioni antipanico

Il senso di apertura controllato e quello dal lato a tirare della porta (lato elettromaniglia). Chiudendo a chiave la serratura viene inibito il funzionamento dell'elettromaniglia, mentre dal lato a spingere l'apertura è sempre possibile tramite il maniglione antipanico.

Utilizzo: porte ad 1 o 2 ante per uscita antipanico dove si vuole controllare l'accesso dal lato a tirare.

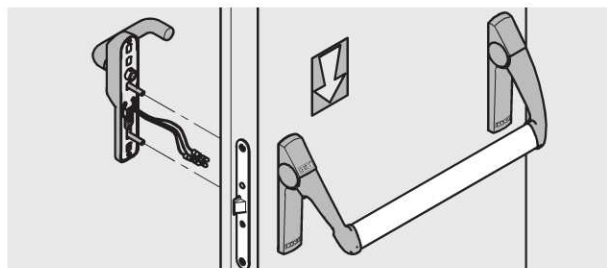

Exus

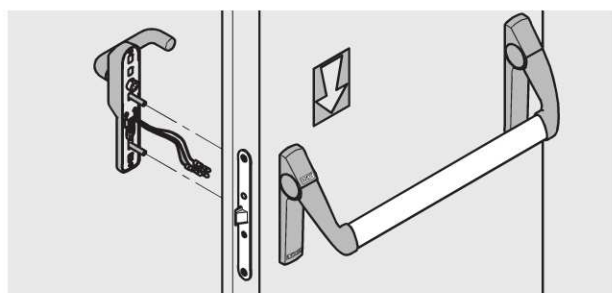

Twist

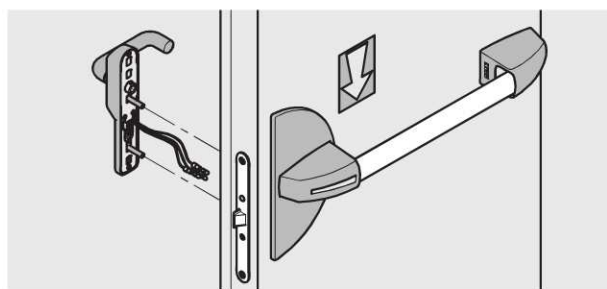

Slash

SISTEMI DI APERTURA COMBINABILI CON ELETTROMANIGLIA ELM/MT

Maniglie di emergenza M3

Utilizzo: porte ad 1 o 2 ante per uscita di emergenza dove si vuole controllare l'accesso dal lato a tirare.

Il senso di apertura controllato e quello dal lato a tirare della porta (lato elettromaniglia). Chiudendo a chiave la serratura viene inibito il funzionamento dell'elettromaniglia, mentre dal lato a spingere l'apertura è sempre possibile tramite la maniglia di emergenza M3.

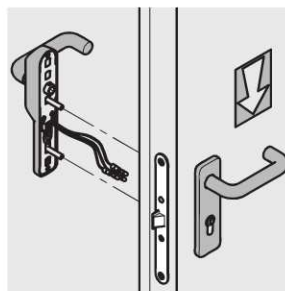

M3

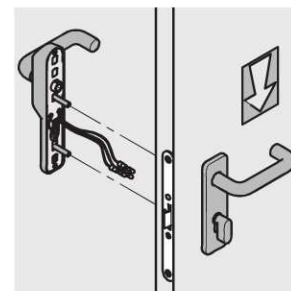

HOT-CIL

Maniglie di emergenza HOT/CIL

Utilizzo: per porte delle stanze di Hotel.

Il senso di apertura controllato e quello dal lato a spingere della porta (lato elettromaniglia). Chiudendo con il pomolo a goccia dall'interno della stanza viene inibito il funzionamento dell'elettromaniglia. Dal lato stanza invece l'apertura è sempre possibile.

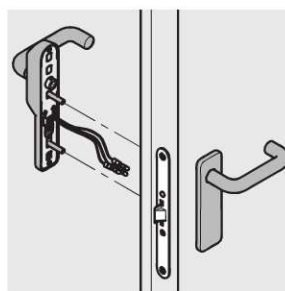

MSC

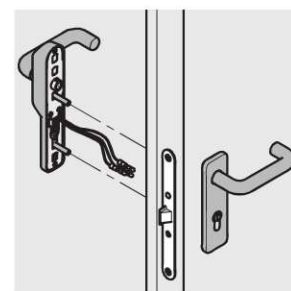

MCC/S

Maniglie MSC

Utilizzo: per porte ad 1 e 2 ante dove si vuole controllare uno dei due sensi di apertura. Chiudendo a chiave viene inibito il passaggio in entrambi i sensi.

Il senso di apertura controllato può essere indifferente quello a tirare o quello a spingere in conseguenza di dove si applica l'elettromaniglia.

Maniglie MCC/S

Utilizzo: per porte ad 1 e 2 ante dove si vuole controllare l'accesso dal solo lato a tirare (lato elettromaniglia). Chiudendo a chiave viene inibito il passaggio dal lato a spingere, ma non quello dove è applicata l'elettromaniglia.

Sistemi di trattenuta ante

Per porte e portoni tagliafuoco

NINZ[®]
FIREDOORS

CENTRALE MONOZONA C2

Certificata secondo la norma EN 1154-2 e EN 1154-4. La centrale è stata progettata e realizzata per rispondere alla normativa UNI EN 1154 che regola le centrali per allarme antincendio ed i relativi accessori che devono essere anch'essi rispondenti alla loro parte di normativa EN 1154.

Dati tecnici

modello	52002
alimentazione primaria	230 dc, 100 mA, 50-60Hz
alimentazione ausiliaria	2 batterie 12 Vcc/1,1 ÷ 1,3 Ah
corrente minima in uscita	264 mA
corrente massima in uscita	424 mA
uscita carica batteria tampone	24 Vcc (27,6 Vcc)
grado di protezione	IP30
temperatura di funzionamento	-5°C ÷ +40°C
zone operative	zona singola (monozona)
allarme acustico	buzzer interno
segnalazione "low battery"	buzzer interno ad intermittenza
certificato CE	0051-CPD-0264
conforme alle norme	EN 1154-2 + A1:2006 EN 1154-4:1997 + A1:2002 + A1:2006

ATTENZIONE

In base alla norma EN 1154-4 la centrale monozona deve essere obbligatoriamente dotata di:

- nr. 1 rivelatore di fumo/calore RFC certif. EN 1154-7
- nr. 1 coppia di batterie tampone
- nr. 1 sirena elettronica esterna certif. EN 1154-3
- nr. 1 pulsante di attivazione allarme certif. EN 1154/11

RIVELATORE DI FUMO E CALORE RFC

Certificato secondo le norme UNI EN 1154-5 e EN 1154-7. Rivelatore di fumo e calore RFC caratterizzato da involucro in ABS di colore bianco. Il funzionamento è di tipo ottico/termico con temperatura fissa di intervento compresa fra 54 e 65°C. Per garantire un perfetto funzionamento i rivelatori devono essere sottoposti ad una regolare manutenzione semestrale. Ricordiamo che è comunque sconsigliabile posizionare il sensore dove sono presenti forti correnti d'aria.

Dati tecnici

tensione funzionamento	10 ÷ 30 Vcc, tipico 24 Vcc
consumo a riposo a 24 Vcc	70 µA
assorbimento in allarme a 24 Vcc	50 mA

BATTERIE TAMPONE

Coppia di batterie tampone ricaricabili 12 Vcc/1,2 Ah

NOTE

Tutti i SISTEMI DI TRATTENUTA ANTE vengono forniti in imballo separato e sono da montare in cantiere.

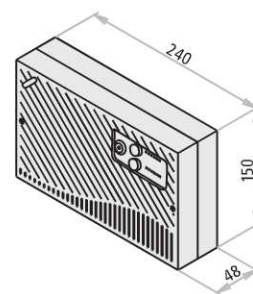

Si tratta di una centrale per la gestione degli elettromagneti di trattenuta per porte tagliafuoco, dove la norma obbliga a prevedere ogni possibile ed imponderabile evento che possa accadere durante il normale funzionamento. Vengono quindi monitorate costantemente: tutte le uscite verso i rivelatori di fumo e calore, i pulsanti di allarme e di reset, la sirena esterna e la carica delle due batterie. Lo stesso micro-processore, vero e proprio cervello del sistema, viene costantemente monitorato ad intervalli regolari da una specifica routine di sistema che verifica che il programma software di funzionamento stia operando in modo regolare. Qualsiasi inconveniente, avaria o malfunzionamento viene segnalato tramite uno dei dieci diodi led a disposizione sul pannello frontale, mentre un buzzer interno, per i casi previsti, fornisce anche una segnalazione acustica. Tali situazioni di allarme o di avaria possono essere poi resettate in tre differenti livelli, secondo la gravità dell'evento: da pulsante accessibile applicato nei pressi della centrale, da un primo pulsante applicato sul pannello frontale della centrale o da un secondo pulsante anch'esso applicato sul pannello abilitato però solo da selettore a chiave (chiave in possesso del responsabile della sicurezza). Un quarto livello di reset è poi previsto solo da circuito (operazione eseguibile unicamente da personale tecnico autorizzato).

GESTISCE

- max. nr. 5 rivelatori di fumo/calore RFC
- max. nr. 5 pulsanti di attivazione allarme
- max. nr. 2 sirene elettroniche
- nr. 4 elettromagneti EM o EMP
- nr. 2 batterie tampone

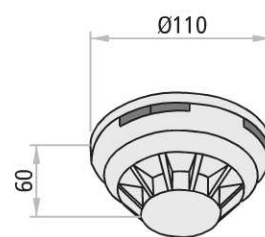

Dati tecnici

temperatura di funzionamento	-40°C ÷ +60°C
conforme alle norme	EN 1154-5, EN 1154-7



REVER
multiuso

Sistemi di trattenuta ante

Per porte e portoni tagliafuoco

NINZ[®]
FIREDOORS

SIRENA ELETTRONICA

Comprende la funzione di controllo del volume per l'installazione in ambienti interni o all'esterno. La connessione si effettua tramite morsetti doppi (6) per derivazione.

Dati tecnici

alimentazione	9 ÷ 28 Vcc
assorbimento in allarme a 12 Vcc	8 mA
assorbimento in allarme a 24 Vcc	16 mA
grado di protezione	IP65
temperatura di funzionamento	-25°C ÷ +70°C
conforme alla norma	EN 1154-3



Con 28 o 32 toni selezionabili e secondo tono per allarmi a due stadi.

Dimensioni:
Ø 91 x 91mm.

PULSANTE DI ATTIVAZIONE ALLARME

La pressione sulla placca frontale in plastica attiva la commutazione del contatto elettrico. Il riarmo del contatto avviene manualmente a mezzo chiave (fornita in dotazione).

Dati tecnici

alimentazione	max. 30 Vcc
grado di protezione	IP41
temperatura di funzionamento	max. +65°C
contatto di scambio interno	n.a./n.c.
conforme alla norma	EN 1154-11



In ABS di colore rosso con peso di 110 gr.

Dimensioni:
99 x 95 x 43mm.

ELETTROMAGNETE EM



Elettromagnete EM da parete con involucro in materiale plastico di colore bianco, completo di pulsante per lo sblocco. Ancora composta da piattello in metallo nichelato e zoccolo snodato.

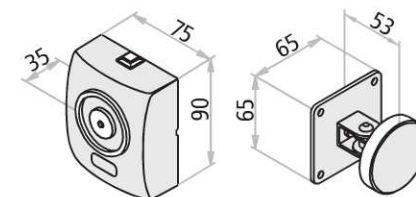

Dati tecnici

alimentazione	24 Vcc
assorbimento	60 mA
forza di tenuta minima	55 Kg.
certificato CE	0407-CPD-011 (IG-098-2004) /02
conforme alla norma	EN 1155

ELETTROMAGNETE EMP



Elettromagnete EMP da pavimento composto da nucleo in metallo zincato con pulsante per lo sblocco e zoccolo di fissaggio. Ancora composta da piattello in metallo nichelato e zoccolo snodato.

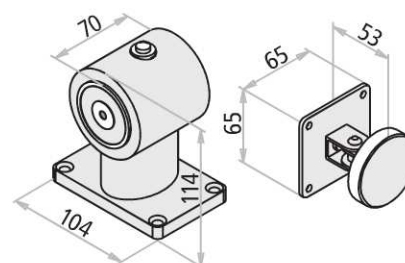

Dati tecnici

alimentazione	24 Vcc
assorbimento	60 mA
forza di tenuta minima	55 Kg.
certificato CE	0407-CPD-011 (IG-098-2004)
conforme alla norma	EN 1155

NOTE

Tutti i SISTEMI DI TRATTENUTA ANTE vengono forniti in imballo separato e sono da montare in cantiere

PRESENTAZIONE

Dispositivi per uscite di emergenza (maniglie d'emergenza)

La Ninz S.p.A., leader delle porte tagliafuoco, si conferma ancora una volta azienda che guarda avanti, al futuro con una ricerca continua che dà una forte identità per il design e la tecnologia ai propri prodotti come alla nuova gamma di maniglie per uscite d'emergenza.

Le maniglie sono marcate **CE** e sono già certificate secondo la norma europea UNI EN 179 : 2008 entrata in vigore il 1° gennaio 2010 e che prevede una serie di innovazioni sostanziali, ampliando ulteriormente i requisiti richiesti per la massima sicurezza e facilità di apertura.

Il Kit ideato per le vostre esigenze

Quando ordinate separatamente dalla porta, le maniglie M3, M3X, M14, M14X, Hot CIL e HOT CIL-X vengono proposte in funzionali KIT per presentarli nella cornice più appropriata alla distribuzione.

Il confezionamento del KIT è determinante per dare assicurazioni al cliente, all'installatore e quindi all'utilizzatore finale di ricevere un sistema antipánico completo in tutte le sue parti sicuramente corrispondente in tutto e per tutto a quello certificato **CE**.

Certificazioni e ricambi

Data l'importanza di mantenere la conformità dell'intero sistema certificato **CE**, si è posta particolare attenzione ai ricambi in quanto sono parti dell'intero sistema che è stato sottoposto a prova secondo la normativa UNI EN 179:2008 e quindi essenziali per il mantenimento del certificato **CE**. Solo montando un ricambio originale NINZ si ha quindi la garanzia che il prodotto mantiene le proprie caratteristiche e non le modifica nel tempo.

Proprio per questi motivi tutte le istruzioni delle maniglie d'emergenza riportano oltre le indicazioni per una corretta posa in opera e manutenzione, anche un disegno di esploso da cui individuare ogni minimo dettaglio del sistema certificato e tutti i riferimenti necessari per l'ordinazione dei ricambi.

NOTE

Le maniglie fanno parte degli accessori e vengono fornite non montate.



Maniglia d'emergenza M3

Maniglia d'emergenza per serratura ad infilare - EN 179:2008

NINZ[®]
FIREDOORS

M3 IN NYLON NERO

Descrizione

Maniglia a leva per uscita di emergenza:

- Reversibile per apertura destra o sinistra
- Applicabile a porta ad anta singola o anta attiva (anta principale) di porta a due ante posizionate in uscite di emergenza
- Adatta per porte Rever/Univer/Proget e altri tipi di porte per uscite di emergenza
- Le leve come pure le placche sono in nylon nero, mentre l'anima della leva e le sottoplacche sono in acciaio zincato
- La serratura è del tipo antipanico/tagliafuoco per cilindro a profilo europeo
- Cilindro passante in ottone nichelato con 3 chiavi
- Idonea per ante di dimensioni fino 1350 x 2880 mm/anta, di massa fino 300 kg/anta, con tenuta al fuoco fino EI²120 - REI120 e tenuta al fumo, sporgenza della maniglia 65 mm

Utilizzo

La maniglia a leva per uscita di emergenza M3 viene utilizzata su porte destinate ad essere usate in situazioni di emergenza in cui la gente sia abituata ad usare le uscite di sicurezza e i loro dispositivi di apertura e pertanto sia molto improbabile che si manifesti una situazione di panico.

Funzionamento

Con la serratura chiusa a chiave, la porta non è più apribile dal lato a tirare, mentre dal lato a spingere l'apertura è sempre possibile agendo sulla maniglia.

VERSIONI DISPONIBILI

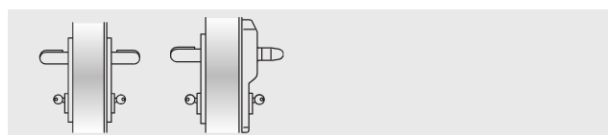

M3

M3 ELM/mt

VARIANTI A RICHIESTA

- Serratura antipanico tipo SCA1 o MAC1, con funzione anche di controllo accesso
- Serratura antipanico a 3 punti di chiusura (solo per porte PROGET multiuso)
- Cilindri cifrati o maestri

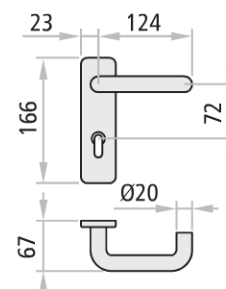

FORNITURA INSIEME ALLA PORTA

Per anta singola o per anta attiva (anta principale) di porte a 2 ante:

Compreso (montato sulla porta): la serratura antipanico entrata 65 mm e l'inserto per riscontro serratura.

Compreso (fornito in imballo): nr. 2 maniglie a leva in nylon nero, nr. 2 sottoplacche in acciaio zincato, nr. 2 copriplacca (carter) in nylon nero, nr. 1 quadro sdoppiato, nr. 1 cilindro doppio nichelato standard con 3 chiavi, viti di fissaggio, nr. 1 pittogramma adesivo (freccia verde), nr. 1 istruzione di installazione/manutenzione.

Versioni disponibili: M3, M3 ELM/mt.

Elettromaniglie ELM: consultare le pagine apposite

VERSIONE KIT M3 (FORNITO SEPARATO DALLA PORTA)

KIT per porte ad anta singola o per anta attiva di porte a due ante:

Indicare nell'ordine lo spessore dell'anta.

Contenuto del KIT: nr. 1 serratura antipanico entrata 65 mm, nr. 1 inserto per riscontro serratura, nr. 2 maniglie a leva in nylon nero, nr. 2 sottoplacche in acciaio zincato, nr. 2 copriplacca (carter) in nylon nero, nr. 1 quadro sdoppiato, nr. 1 cilindro doppio nichelato standard con 3 chiavi, viti di fissaggio, nr. 1 pittogramma adesivo (freccia verde), nr. 1 istruzione di installazione/manutenzione.

Versioni disponibili: M3

Maniglia d'emergenza M3X

Maniglia d'emergenza per serratura ad infilare - EN 179:2008

NINZ[®]
FIREDOORS

M3X IN ACCIAIO INOX

Descrizione

Maniglia a leva per uscita di emergenza:

- Reversibile per apertura destra o sinistra
- Applicabile a porta ad anta singola o anta attiva (anta principale) di porta a due ante posizionate in uscite di emergenza
- Adatta per porte Rever/Univer/Proget e altri tipi di porte per uscite di emergenza
- Le leve come pure le placche sono in acciaio inox satinato AISI 304, mentre le sottoplacche sono in acciaio zincato
- La serratura è del tipo antipanico/tagliafuoco per cilindro a profilo europeo
- Cilindro passante in ottone nichelato con 3 chiavi
- Idonea per ante di dimensioni fino 1350 x 2880 mm/anta, di massa fino 300 kg/anta, con tenuta al fuoco fino EI²120 - REI120 e tenuta al fumo, sporgenza della maniglia 75 mm

Utilizzo

La maniglia per uscita di emergenza M3X viene utilizzata su porte destinate ad essere usate in situazioni di emergenza in cui la gente sia abituata ad usare le uscite di sicurezza e i loro dispositivi di apertura e pertanto sia molto improbabile che si manifesti una situazione di panico.

Funzionamento

Con la serratura chiusa a chiave, la porta non è più apribile dal lato a tirare, mentre dal lato a spingere l'apertura è sempre possibile agendo sulla maniglia.

VERSIONI DISPONIBILI

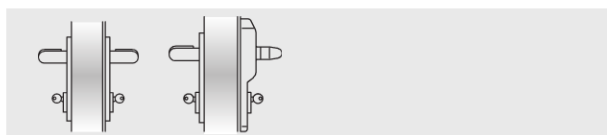

M3X

M3X ELM/mt

VARIANTI A RICHIESTA

- Serratura antipanico tipo SCA1 o MAC1, con funzione anche di controllo accesso
- Serratura antipanico a 3 punti di chiusura (solo per porte PROGET multiuso)
- Cilindri cifrati o maestrati

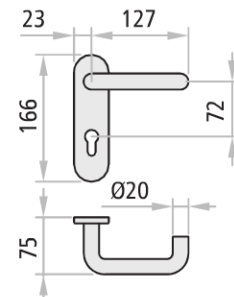

FORNITURA INSIEME ALLA PORTA

Per anta singola o per anta attiva (anta principale) di porte a 2 ante:

Compreso (montato sulla porta): la serratura antipanico entrata 65 mm e l'inserto per riscontro serratura.

Compreso (fornito in imballo): nr. 2 maniglie a leva in acciaio inox, nr. 2 sottoplacche in acciaio zincato, nr. 2 copriplacca (carter) in acciaio inox, nr. 1 quadro sdoppiato, nr. 1 cilindro doppio nichelato standard con 3 chiavi, viti di fissaggio, nr. 1 pittogramma adesivo (freccia verde), nr. 1 istruzione di installazione/manutenzione.

Versioni disponibili: M3X, M3X ELM/mt.

Elettromaniglie ELM: consultare le pagine apposite

VERSIONE KIT M3X (FORNITO SEPARATO DALLA PORTA)

KIT per porte ad anta singola o per anta attiva di porte a due ante:

Indicare nell'ordine lo spessore dell'anta.

Contenuto del KIT: nr. 1 serratura antipanico entrata 65 mm, nr. 1 inserto per riscontro serratura, nr. 2 maniglie a leva in acciaio inox, nr. 2 sottoplacche in acciaio zincato, nr. 2 copriplacca (carter) acciaio inox, nr. 1 quadro sdoppiato, nr. 1 cilindro doppio nichelato standard con 3 chiavi, viti di fissaggio, nr. 1 pittogramma adesivo (freccia verde), nr. 1 istruzione di installazione/manutenzione.

Versioni disponibili: M3X

Certificazioni

Maniglia d'emergenza per serratura ad infilare - EN 179:2008



CERTIFICAZIONE M3, M3X

Idoneo per porta ad un'anta e per anta attiva di porte a due ante con dimensione fino 1350 x 2880 mm/anta, di massa 300 kg/anta.



Denominazione	DISPOSITIVO PER USCITE D'EMERGENZA M3, M3X
Produttore	Ninz S.p.A. Corso Trento, 2/A I-38061 ALA (TN)/ITALIA
Anno applicazione marchio	10
N° e anno della norma	EN 179:2008
Organismo di certificazione	0425
N° del certificato CE	2147-CPD-2010
Classificazione	3 7 7 B 1 4 4 2 A A

- 1° Categoria d'uso molto frequente
- 2° Durabilità 200.000 cicli
- 3° Massa della porta oltre 200 kg
- 4° Idonea per porte tagliafuoco/tagliafumo
- 5° Sicurezza, adatto per vie di esodo
- 6° Alta resistenza alla corrosione 240 h
- 7° Sicurezza dei beni 1000 N
- 8° Sporgenza della maniglia fino 100 mm
- 9° Tipo di azionamento con maniglia a leva
- 10° Adatta per porta ad una e due ante

ATTESTATO DI CONFORMITÀ DIRETTIVA 89/106/CEE CERTIFICATE OF CONFORMITY DIRETTIVA 89/106/CEE		CE 0425																					
Questo certificato è rilasciato in conformità a quanto prescritto dall'Art.6 par.2 lettera b) del DPR 21 aprile 1993, n°246 (Direttiva 89/106/CEE) ed attesta la conformità del prodotto di seguito identificato agli Art.1, Art.2 ed allegato A del DPR 21 aprile 1993, n°246 (Direttiva 89/106/CEE). This certificate is issued in accordance with the requirements defined in Article 6 par.2 lett. B) of DPR 21st April 1993, n° 246 (89/106/CE Directive) and certifies the compliance of the product to art. 1, art. 2 and annex A of DPR 21st April 1993, n° 246 (89/106/CE Directive)																							
ATTESTATO N°	2147 - CPD - 2010	CERTIFICATE N°																					
Organismo notificato	ICIM S.p.A. - Piazza Don Mapelli, 75 - 20099 SESTO SAN GIOVANNI	Notified Body Identification number: 0425																					
Dati Fabbricante	NINZ S.p.A. Corso Trento, 2/A 38061 ALA (TN) ITALY	Manufacturer details Head office Production unit																					
Dati prodotto	<table border="1"> <tr> <th>Tipologia</th> <th>DISPOSITIVI PER USCITE DI EMERGENZA AZIONATI MEDIANTE MANIGLIA A LEVA O PIASTRA A SPINTA</th> <th>Type</th> </tr> <tr> <td>Denominazione</td> <td>EMERGENCY EXIT DEVICES OPERATED BY A LEVER HANDLE OR PUSH PAD serie "M3" "M3X"</td> <td>Denomination</td> </tr> <tr> <td>Serrature antipanico</td> <td>art. AP16/18, 3201001.018, SCA 1 3201001.019/020, MAC 1 3201001.041/042</td> <td></td> </tr> <tr> <td>Coppia di deviatori</td> <td>art. 4201010</td> <td></td> </tr> <tr> <td>Riscontro serratura</td> <td>art. 2401006, 2401005, 2401015, 2401014, 2401035, 3412001</td> <td></td> </tr> <tr> <td>Aste verticali</td> <td>art. 3305013</td> <td></td> </tr> <tr> <td>Comandi</td> <td>art. 3101001.009 (M3), 3101017.003 (M3X)</td> <td></td> </tr> </table>	Tipologia	DISPOSITIVI PER USCITE DI EMERGENZA AZIONATI MEDIANTE MANIGLIA A LEVA O PIASTRA A SPINTA	Type	Denominazione	EMERGENCY EXIT DEVICES OPERATED BY A LEVER HANDLE OR PUSH PAD serie "M3" "M3X"	Denomination	Serrature antipanico	art. AP16/18, 3201001.018, SCA 1 3201001.019/020, MAC 1 3201001.041/042		Coppia di deviatori	art. 4201010		Riscontro serratura	art. 2401006, 2401005, 2401015, 2401014, 2401035, 3412001		Aste verticali	art. 3305013		Comandi	art. 3101001.009 (M3), 3101017.003 (M3X)		Product details
Tipologia	DISPOSITIVI PER USCITE DI EMERGENZA AZIONATI MEDIANTE MANIGLIA A LEVA O PIASTRA A SPINTA	Type																					
Denominazione	EMERGENCY EXIT DEVICES OPERATED BY A LEVER HANDLE OR PUSH PAD serie "M3" "M3X"	Denomination																					
Serrature antipanico	art. AP16/18, 3201001.018, SCA 1 3201001.019/020, MAC 1 3201001.041/042																						
Coppia di deviatori	art. 4201010																						
Riscontro serratura	art. 2401006, 2401005, 2401015, 2401014, 2401035, 3412001																						
Aste verticali	art. 3305013																						
Comandi	art. 3101001.009 (M3), 3101017.003 (M3X)																						
Sistema di attestazione della conformità	1	System of attestation of conformity																					
Norma di riferimento	EN 179:2008	Standard reference																					
Classificazione	3 7 7 B 1 4 4 2 A A	Classification																					
Eventuali estensioni	Nessuna / None	Extensions																					
Eventuali condizioni di subordinazione della Certificazione CE	Nessuna / None	Condition of subordination of CE certification																					
Il presente attestato è valido esclusivamente per il prodotto indicato. Eventuali varianti da apportare devono essere approvate da ICIM SpA The present certificate is valid only for the product described above. Every change has to be approved by ICIM S.p.A.																							
Data di emissione Issue date	Emissione corrente Current issue	Data di scadenza Expiring date	ICIM S.p.A. Il Presidente Ing. Tullio Badino																				
12/03/2010	12/03/2010	11/03/2020																					

Maniglia d'emergenza HOT-CIL

Maniglia d'emergenza per serratura ad infilare - EN 179:2008

NINZ[®]
FIREDOORS

HOT-CIL IN NYLON NERO

Descrizione

Maniglia a leva e pomolo fisso per uscita di emergenza in particolare per camere d'albergo:

- Reversibile per apertura destra o sinistra
- Si applica normalmente su porte ad anta singola e anche sull'anta attiva di porte a due ante se però l'anta passiva (secondaria) rimane normalmente chiusa e si apre solamente manualmente mediante serratura a catenaccio (019)
- Adatta per porte Rever/Univer/Proget e altri tipi di porte per uscite di emergenza a tirare
- La leva, il pomolo come pure le placche sono in nylon nero, mentre l'anima della leva e le sottoplacche sono in acciaio zincato
- La serratura è del tipo antipanico/tagliafuoco a tirare per cilindro a profilo europeo
- Cilindro passante maestrato con pomolo a goccia dal lato a tirare in ottone nichelato con 3 chiavi
- Idonea per ante di dimensioni fino 1350 x 2880 mm/anta, di massa fino 300 kg/anta, con tenuta al fuoco fino EI²120 - REI120 e tenuta al fumo, sporgenza della maniglia 65 mm

Utilizzo

La maniglia per uscita di emergenza HOT-CIL viene utilizzata su porte destinate ad essere usate in situazioni di emergenza in cui la gente sia abituata ad usare le uscite di sicurezza e i loro dispositivi di apertura e pertanto sia molto improbabile che si manifesti una situazione di panico.

Funzionamento

Dal lato a spingere la porta è apribile solo con la chiave, mentre dal lato a tirare l'apertura è sempre possibile agendo sulla maniglia, anche con la serratura chiusa a chiave. La serratura è dotata di due catenacci che fuoriescono attivando la chiave o il pomolo a goccia.

VERSIONI DISPONIBILI

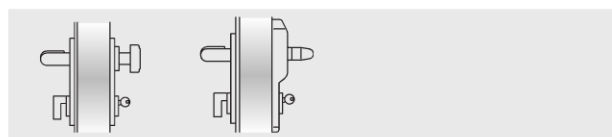

HOT-CIL

HOT-CIL ELM/mt

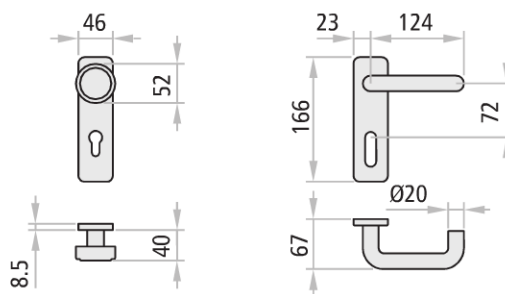

FORNITURA INSIEME ALLA PORTA

Per anta singola o anta attiva (anta principale) di porte a 2 ante (l'anta passiva (secondaria) rimane normalmente chiusa e si apre solamente manualmente mediante serratura (019) a catenaccio):

Compreso (montato sulla porta): la serratura antipanico entrata 65 mm e l'inserto per riscontro serratura.

Compreso (fornito in imballo): nr. 1 maniglia a leva e nr. 1 pomolo fisso in nylon nero, nr. 2 sottoplacche in acciaio zincato, nr. 2 copriplacca (carter) in nylon nero, nr. 1 quadro passante, nr. 1 cilindro passante maestrato con pomolo a goccia dal lato a tirare in ottone nichelato con 3 chiavi, viti di fissaggio, nr. 1 pittogramma adesivo (freccia verde), nr. 1 istruzione di installazione/manutenzione.

Versioni disponibili: HOT-CIL, HOT-CIL ELM/mt.

Elettromaniglia ELM: consultare le pagine apposite.

VERSIONE KIT HOT-CIL (FORNITO SEPARATO DALLA PORTA)

KIT per porte ad anta singola o per anta attiva di porte a due ante (l'anta passiva (secondaria) rimane normalmente chiusa e si apre solamente manualmente mediante serratura (019) a catenaccio):

Indicare nell'ordine lo spessore dell'anta.

Contenuto del KIT: nr. 1 serratura antipanico entrata 65 mm, nr. 1 inserto per riscontro serratura, nr. 1 maniglia a leva e nr. 1 pomolo fisso in nylon nero, nr. 2 sottoplacche in acciaio zincato, nr. 2 copriplacca (carter) in nylon nero, nr. 1 quadro passante, nr. 1 cilindro passante maestrato con pomolo a goccia dal lato a tirare in ottone nichelato con 3 chiavi, viti di fissaggio, nr. 1 pittogramma adesivo (freccia verde), nr. 1 istruzione di installazione/manutenzione.

Versioni disponibili: HOT-CIL

REVER
multiuso

Maniglia d'emergenza HOT-CIL-X

Maniglia d'emergenza per serratura ad infilare - EN 179:2008

NINZ[®]
FIREDOORS

HOT-CIL-X IN ACCIAIO INOX

Descrizione

Maniglia a leva e pomolo fisso per uscita di emergenza in particolare per camere d'albergo:

- Reversibile per apertura destra o sinistra
- Si applica normalmente su porte ad anta singola e anche sull'anta attiva di porte a due ante se però l'anta passiva (secondaria) rimane normalmente chiusa e si apre solamente manualmente mediante serratura a catenaccio (019)
- Adatta per porte Rever/Univer/Proget e altri tipi di porte per uscite di emergenza a tirare
- La leva, il pomolo come pure le placche sono in acciaio inox satinato AISI 304, mentre le sottoplacche sono in acciaio zincato
- La serratura è del tipo antipanico/tagliafuoco a tirare per cilindro a profilo europeo
- Cilindro passante maestrate con pomolo a goccia dal lato a tirare in ottone nichelato con 3 chiavi
- Idonea per ante di dimensioni fino 1350 x 2880 mm/anta, di massa fino 300 kg/anta, con tenuta al fuoco fino EI²120-REI120 e tenuta al fumo, sporgenza della maniglia 75 mm

Utilizzo

La maniglia per uscita di emergenza HOT-CIL-X viene utilizzata su porte destinate ad essere usate in situazioni di emergenza in cui la gente sia abituata ad usare le uscite di sicurezza e i loro dispositivi di apertura e pertanto sia molto improbabile che si manifesti una situazione di panico.

Funzionamento

Dal lato a spingere la porta è apribile solo con la chiave, mentre dal lato a tirare l'apertura è sempre possibile agendo sulla maniglia, anche con la serratura chiusa a chiave. La serratura è dotata di due catenacci che fuoriescono attivando la chiave o il pomolo a goccia.

VERSIONI DISPONIBILI

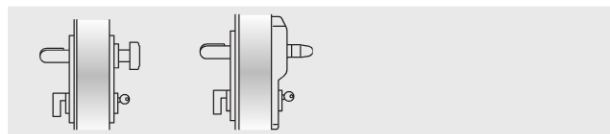

HOT-CIL-X

HOT-CIL-X ELM/mt

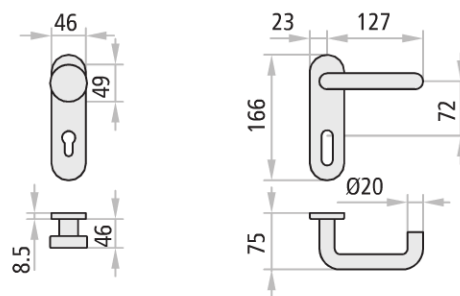
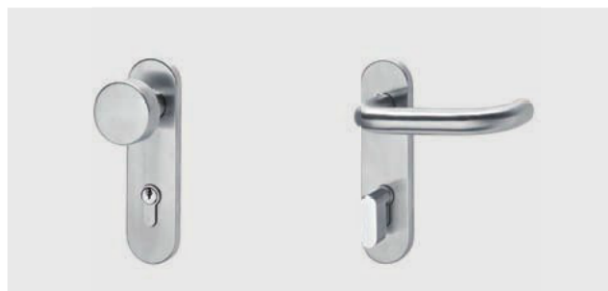

FORNITURA INSIEME ALLA PORTA

Per anta singola o anta attiva (anta principale) di porte a 2 ante (l'anta passiva (secondaria) rimane normalmente chiusa e si apre solamente manualmente mediante serratura (019) a catenaccio):

Compreso (montato sulla porta): la serratura antipanico entrata 65 mm e l'inserto per riscontro serratura.

Compreso (fornito in imballo): nr. 1 maniglia a leva e nr. 1 pomolo fisso in acciaio inox satinato, nr. 2 sottoplacche in acciaio zincato, nr. 2 copriplacca (carter) acciaio inox satinato, nr. 1 quadro passante, nr. 1 cilindro passante maestrate con pomolo a goccia dal lato a tirare in ottone nichelato con 3 chiavi, viti di fissaggio, nr. 1 pittogramma adesivo (freccia verde), nr. 1 istruzione di installazione/manutenzione.

Versioni disponibili: HOT-CIL-X, HOT-CIL-X ELM/mt.

Elettromaniglia ELM: consultare le pagine apposite.

VERSIONE KIT HOT-CIL-X (FORNITO SEPARATO DALLA PORTA)

KIT per porte ad anta singola o per anta attiva di porte a due ante (l'anta passiva (secondaria) rimane normalmente chiusa e si apre solamente manualmente mediante serratura (019) a catenaccio):

Indicare nell'ordine lo spessore dell'anta.

Contenuto del KIT: nr. 1 serratura antipanico entrata 65 mm, nr. 1 inserto per riscontro serratura, nr. 1 maniglia a leva e nr. 1 pomolo fisso in acciaio inox satinato, nr. 2 sottoplacche in acciaio zincato, nr. 2 copriplacca (carter) acciaio inox satinato, nr. 1 quadro passante, nr. 1 cilindro passante maestrate con pomolo a goccia dal lato a tirare in ottone nichelato con 3 chiavi, viti di fissaggio, nr. 1 pittogramma adesivo (freccia verde), nr. 1 istruzione di installazione/manutenzione.

Versioni disponibili: HOT-CIL-X

Certificazioni

Maniglia d'emergenza per serratura ad infilare - EN 179:2008



CERTIFICAZIONE HOT-CIL, HOT-CIL-X

Idoneo per porta ad un'anta o porta a due ante con la seconda anta semifissa e comunque non provvista di dispositivo d'emergenza o di antipanico, con dimensione fino 1350 x 2880 mm/anta, di massa 300 kg/anta.

Denominazione	DISPOSITIVO PER USCITE D'EMERGENZA HOT-CIL, HOT-CIL-X
Produttore	Ninz S.p.A. Corso Trento, 2/A I-38061 ALA (TN)/ITALIA
Anno applicazione marchio	10
N° e anno della norma	EN 179:2008
Organismo di certificazione	0425
N° del certificato CE	2149-CPD-2010
Classificazione	3 7 7 B 1 4 4 2 A D

- 1° Categoria d'uso molto frequente
- 2° Durabilità 200.000 cicli
- 3° Massa della porta oltre 200 kg
- 4° Idonea per porte tagliafuoco/tagliafumo
- 5° Sicurezza, adatto per vie di esodo
- 6° Alta resistenza alla corrosione 240 h
- 7° Sicurezza dei beni 1000 N
- 8° Sporgenza della maniglia fino 100 mm
- 9° Tipo di azionamento con maniglia a leva
- 10° Adatta per porta ad un'anta

ATTESTATO DI CONFORMITÀ DIRETTIVA 89/106/CEE CERTIFICATE OF CONFORMITY DIRECTIVE 89/106/CEE		CE 0425	
Questo certificato è rilasciato in conformità a quanto prescritto dall'Art.6 par.2 lettera b) del DPR 21 aprile 1993, n°246 (Direttiva 89/106/CEE) ed attesta la conformità del prodotto di seguito identificato agli Art.1, Art.2 ed allegato A del DPR 21 aprile 1993, n°246 (Direttiva 89/106/CEE). This certificate is issued in accordance with the requirements defined in Article 6 par 2 lett. b) of DPR 21st April 1993, n°246 (89/106/CE Directive) and certifies the compliance of the product to art. 1, art. 2 and annex A of DPR 21st April 1993, n°246 (89/106/CE Directive).			
ATTESTATO N°	2149 - CPD - 2010	CERTIFICATE N°	
Organismo notificato	ICIM S.p.A. - Piazza Don Mapelli, 75 - 20099 SESTO SAN GIOVANNI	Notified Body Identification number: 0425	
Dati Fabbricante	NINZ S.p.A. Corso Trento, 2/A 38061 ALA (TN) ITALY	Manufacturer details Head office Production unit	
Dati prodotto	DISPOSITIVI PER USCITE DI EMERGENZA AZIONATI MEDIANTE MANIGLIA A LEVA O PIASTRA A SPINTA EMERGENCY EXIT DEVICES OPERATED BY A LEVER HANDLE OR PUSH PAD Dispositivo di emergenza serie "HOT-CIL" "HOT-CIL-X"	Product details Type Denomination	
Serrature antipanico	art. 3201001.011		
Coppia di deviatori	art. 4201010		
Riscontro serratura	art. 2401006, 2401005, 2401015, 2401014		
Comandi	art. 3101001.012 (M2), 3101017.002 (M2X)		
Sistema di attestazione della conformità	1	System of attestation of conformity	
Norma di riferimento	EN 179:2008	Standard reference	
Classificazione	3 7 7 B 1 4 4 2 A D	Classification	
Eventuali estensioni	Nessuna / None	Extensions	
Eventuali condizioni di subordinazione della Certificazione CE	Nessuna / None	Condition of subordination of CE certification	
Il presente attestato è valido esclusivamente per il prodotto indicato. Eventuali varianti da apportare, devono essere approvate da ICIM SpA. The present certificate is valid only for the product described above. Every change has to be approved by ICIM S.p.A.			
Data di emissione Issue date	Emissione corrente Current issue	Data di scadenza Expiring date	ICIM S.p.A. Il Presidente Ing. Tullio Badino
12/03/2010	12/03/2010	11/03/2020	

REVER multiuso

Maniglia d'emergenza M14

Maniglia d'emergenza per serratura ad infilare - EN 179:2008

NINZ[®]
FIREDOORS

M14 IN NYLON NERO

Descrizione

Maniglia a leva per uscita di emergenza:

- Reversibile per apertura destra o sinistra
- Applicabile ad anta passiva di porte a 2 ante posizionate in uscite di emergenza
- Adatta per porte Rever/Univer/Proget e altri tipi di porte per uscite di emergenza
- La leva come pure la placca sono in nylon nero, mentre l'anima della leva e la sottopacca sono in acciaio zincato
- La contro serratura è del tipo antipanico/tagliafuoco, aziona le aste verticali e garantisce la chiusura automatica
- Idonea per ante di dimensioni fino 1350 x 2880 mm/anta, di massa fino 300 kg/anta, con tenuta al fuoco fino EI²120 - REI120 e tenuta al fumo, sporgenza della maniglia 65 mm

Utilizzo

La maniglia per uscita di emergenza M14 viene utilizzata su porte destinate ad essere usate in situazioni di emergenza in cui la gente sia abituata ad usare le uscite di sicurezza e i loro dispositivi di apertura e pertanto sia molto improbabile che si manifesti una situazione di panico.

Anche l'anta attiva (principale) deve essere dotata di un dispositivo antipanico o emergenza.

Funzionamento

Il dispositivo d'emergenza M14 è sempre utilizzato in abbinamento ad un secondo dispositivo per uscite di sicurezza o emergenza applicato sull'anta attiva (principale) e pertanto non prevede comandi di apertura dall'esterno. Dal lato a spingere l'apertura è sempre possibile agendo sulla maniglia che fa arretrare le aste verticali e nello stesso tempo spinge indietro lo scrocco della serratura dell'anta attiva, liberando così entrambe le ante.

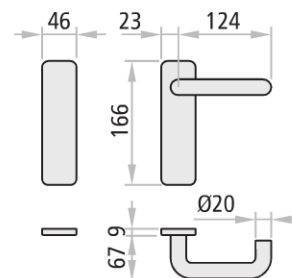

FORNITURA INSIEME ALLA PORTA

Per anta passiva (anta secondaria) di porte a 2 ante:

Compreso (montato sulla porta): la contro serratura antipanico entrata 80 mm, le aste verticali, il dispositivo superiore il riscontro dispositivo.

Compreso (fornito in imballo): nr. 1 maniglia a leva (nylon nero), nr. 2 sottopacche in acciaio zincato, nr. 2 copriplacca (carter) ciechi in nylon nero, nr. 1 quadro, nr. 1 boccola a pavimento, nr. 1 braccetto accompagnatore (solo per porte tagliafuoco), viti di fissaggio, nr. 1 pittogramma adesivo (freccia verde), nr. 1 istruzione di installazione/manutenzione.

VERSIONE KIT M14 (FORNITO SEPARATO DALLA PORTA)

KIT per porte ad anta singola o per anta attiva di porte a due ante:

Indicare nell'ordine il tipo di porta se PROGET, UNIVER o REVER.

Contenuto del KIT: nr. 1 contro serratura antipanico entrata 80 mm, nr. 1 maniglia a leva (nylon nero), nr. 2 sottopacche in acciaio zincato, nr. 2 copriplacca (carter) ciechi in nylon nero, nr. 1 quadro, nr. 1 dispositivo superiore (solo per porte Rever e Univer multiuso), nr. 1 braccetto accompagnatore (escluso porte Rever e Univer multiuso), viti di fissaggio, nr. 1 pittogramma adesivo (freccia verde), nr. 1 istruzione di installazione/manutenzione.

Maniglia d'emergenza M14X

Maniglia d'emergenza per serratura ad infilare - EN 179:2008



M14X IN ACCIAIO INOX

Descrizione

Maniglia a leva per uscita di emergenza:

- Reversibile per apertura destra o sinistra
- Applicabile ad anta passiva di porte a 2 ante posizionate in uscite di emergenza
- Adatta per porte Rever/Univer/Proget e altri tipi di porte per uscite di emergenza
- La leva come pure la placca sono in acciaio inox satinato AISI 304, mentre le sottoplacche sono in acciaio zincato
- La controserratura è del tipo antipanico/tagliafuoco, aziona le aste verticali e garantisce la chiusura automatica
- Idonea per ante di dimensioni fino 1350 x 2880 mm/anta, di massa fino 300 kg/anta, con tenuta al fuoco fino EI2120 - REI120 e tenuta al fumo, sporgenza della maniglia 65 mm

Utilizzo

La maniglia per uscita di emergenza M14X viene utilizzata su porte destinate ad essere usate in situazioni di emergenza in cui la gente sia abituata ad usare le uscite di sicurezza e i loro dispositivi di apertura e pertanto sia molto improbabile che si manifesti una situazione di panico.

Anche l'anta attiva (principale) deve essere dotata di un dispositivo antipanico o emergenza.

Funzionamento

Il dispositivo d'emergenza M14X è sempre utilizzato in abbinamento ad un secondo dispositivo per uscite di sicurezza o emergenza applicato sull'anta attiva (principale) e pertanto non prevede comandi di apertura dall'esterno. Dal lato a spingere l'apertura è sempre possibile agendo sulla maniglia che fa arretrare le aste verticali e nello stesso tempo spinge indietro lo scrocco della serratura dell'anta attiva, liberando così entrambe le ante.

CERTIFICAZIONE M14, M14X

Idoneo per anta passiva di porte a due ante con dimensioni fino 1350 x 2880 mm/anta, di massa 300 kg/anta.

Denominazione	DISPOSITIVO PER USCITE D'EMERGENZA M14
Produttore	Ninz S.p.A. Corso Trento, 2/A I-38061 ALA (TN)/ITALIA
Anno applicazione marchio	10
N° e anno della norma	EN 179:2008
Organismo di certificazione	0425
N° del certificato CE	2148-CPD-2010
Classificazione	3 7 7 B 1 4 4 2 A C

- 1° Categoria d'uso molto frequente
- 2° Durabilità 200.000 cicli
- 3° Massa della porta oltre 200 kg
- 4° Idonea per porte tagliafuoco/tagliafumo
- 5° Sicurezza, adatto per vie di esodo
- 6° Alta resistenza alla corrosione 240 h
- 7° Sicurezza dei beni 1000 N
- 8° Sporgenza della maniglia fino 100 mm
- 9° Tipo di azionamento con maniglia a leva
- 10° Adatta per porta: due ante, solo anta passiva

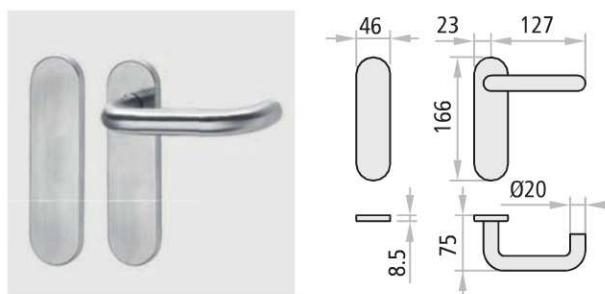

FORNITURA INSIEME ALLA PORTA

Per anta passiva (anta secondaria) di porte a 2 ante:

Compreso (montato sulla porta): la controserratura antipanico entrata 80 mm, le aste verticali, il dispositivo superiore il riscontro dispositivo.

Compreso (fornito in imballo): nr. 1 maniglia a leva in acciaio inox satinato, nr. 2 sottoplacche in acciaio zincato, nr. 2 copriplacca (carter) ciechi in acciaio inox satinato, nr. 1 quadro, nr. 1 boccia a pavimento, nr. 1 braccetto accompagnatore (solo per porte tagliafuoco), viti di fissaggio, nr. 1 pittogramma adesivo (freccia verde), nr. 1 istruzione di installazione/manutenzione.

VERSIONE KIT M14X (FORNITO SEPARATO DALLA PORTA)

KIT per porte ad anta singola o per anta attiva di porte a due ante:

Indicare nell'ordine il tipo di porta se PROGET, UNIVER o REVER.

Contenuto del KIT: nr. 1 controserratura antipanico entrata 80 mm, nr. 1 maniglia a leva in acciaio inox satinato, nr. 2 sottoplacche in acciaio zincato, nr. 2 copriplacca (carter) ciechi in acciaio inox satinato, nr. 1 quadro, nr. 1 dispositivo superiore (solo per porte Rever e Univer multiuso), nr. 1 braccetto accompagnatore (escluso porte Rever e Univer multiuso), viti di fissaggio, nr. 1 pittogramma adesivo (freccia verde), nr. 1 istruzione di installazione/manutenzione.

ATTESTATO DI CONFORMITÀ DIRETTIVA 89/106/CEE CERTIFICATE OF CONFORMITY DIRECTIVE 89/106/CEE		CE 0425	
Questo certificato è rilasciato in conformità e quanto prescritto dall'Art.6 par.2 lettera b) del DPR 21 Aprile 1993, n°246 (Direttiva 89/106/CEE) ed attesta la conformità del prodotto di seguito identificato agli Art.1, Art.2 ed allegato A del DPR 21 Aprile 1993, n°246 (Direttiva 89/106/CEE)			
This certificate is issued in accordance with the requirements defined in Article 6 par. 2 lett. b) of DPR 21st April 1993, n° 246 (89/106/EE Directive) and certifies the compliance of the product to art. 1, art. 2 and annex A of DPR 21st April 1993, n° 246 (89/106/EE Directive)			
ATTESTATO N°	2148 - CPD - 2010	CERTIFICATE N°	
Organismo notificato	ICIM S.p.A. - Piazza Don Mapelli, 75 - 20099 SESTO SAN GIOVANNI	Notified Body Identification number: 0425	
Dati Fabbricante	NINZ S.p.A. Corso Trento, 2/A 38061 ALA (TN) ITALY	Manufacturer details Head office Production unit	
Dati prodotto	DISPOSITIVI PER USCITE DI EMERGENZA AZIONATI MEDIANTE MANIGLIA A LEVA O PIASTRA A SPINTA EMERGENCY EXIT DEVICES OPERATED BY A LEVER HANDLE OR PUSH PAD	Product details Type	
Tipologia	Dispositivo di emergenza serie "M14" "M14X"	Denominazione	
Controserrature antipanico	art. AP020P, AP020U, 3201001.006		
Dispositivo superiore	art. 3105080, 3105024, 3305003		
Riscontro asta	art. 2401046, 2401044, 2401002		
Boccia pavimento	art. 2401001, 2401007, 3105091, 2401020		
Aste verticali	art. 3305015, 3305016, 3305002, 3305005		
Comandi	art. 3101001.008 (M14), 3101017.004 (M14X)		
Sistema di attestazione della conformità	1	System of attestation of conformity	
Norma di riferimento	EN 179:2008	Standard reference	
Classificazione	3 7 7 B 1 4 4 2 A C	Classification	
Eventuali estensioni	Nessuna / None	Extensions	
Eventuali condizioni di subordinazione della Certificazione CE	Nessuna / None	Condition of subordination of CE certification	
Il presente attestato è valido esclusivamente per il prodotto indicato. Eventuali varianti da apportare devono essere approvate da ICIM SpA The present certificate is valid only for the product described above. Every change has to be approved by ICIM S.p.A.			
Data di emissione Issue date	Emissione corrente Current issue	Data di scadenza Expiring date	ICIM S.p.A. Il Presidente Ing. Tullio Badino
12/03/2010	12/03/2010	11/03/2020	

REVER multiuso

REVER
multiuso



PRESENTAZIONE

Maniglioni antipanico EXUS®

La Ninz S.p.A., leader delle porte tagliafuoco, si conferma ancora una volta azienda che guarda avanti, al futuro con una ricerca continua che dà una forte identità per il design e la tecnologia ai propri prodotti come alla nuova gamma di maniglioni antipanico EXUS®.

I maniglioni EXUS® sono marcati **CE** secondo la norma europea UNI EN 1125:2008 entrata in vigore il 1° gennaio 2010 e che prevede una serie di innovazioni sostanziali ampliando ulteriormente i requisiti richiesti per la massima sicurezza e facilità di apertura.

Il KIT ideato per le vostre esigenze

Quando ordinati separatamente dalla porta la serie di maniglioni EXUS® viene proposta in eleganti e funzionali KIT per presentarla nella cornice più appropriata alla distribuzione. Il confezionamento del KIT è determinante per dare assicurazioni al cliente, all'installatore e quindi all'utilizzatore finale di ricevere un sistema antipanico completo in tutte le sue parti sicuramente corrispondente in tutto e per tutto a quello certificato **CE**.

Finiture

Cura del dettaglio ed attenzione alle proporzioni vengono messe in risalto dai materiali scelti e dalle finiture.

Oltre alla versione in **NYLON nero** abbinata a barra di **ALLUMINIO anodizzato**, sono nate nuove combinazioni come quella completamente in acciaio **INOX satinato**, oppure **ALLUMINIO cromato lucido** abbinato alla barra in **ALLUMINIO anodizzato**. Sono possibili tanti abbinamenti di colore e di superficie per altrettante soluzioni estetiche.

La particolare estetica delle forme morbide è uno dei vantaggi esclusivi dei maniglioni antipanico EXUS®, frutto di progetti attuati in collaborazione con lo Studio MM Design che da molti anni collabora con l'azienda.

Certificazioni e ricambi

Data l'importanza di mantenere la conformità dell'intero sistema certificato **CE**, si è posta particolare attenzione ai ricambi in quanto sono parti dell'intero sistema che è stato sottoposto a prova secondo la normativa UNI EN 1125:2008 e quindi essenziali per il mantenimento del certificato **CE**.

Solo montando un **ricambio originale NINZ** si ha quindi la garanzia che il prodotto mantiene le proprie caratteristiche e non le modifica nel tempo.

Proprio per questi motivi tutte le istruzioni del maniglione antipanico EXUS®, riportano oltre alle indicazioni per una corretta posa in opera e manutenzione, anche un disegno di esplosione da cui individuare ogni minimo dettaglio del sistema certificato e tutti i riferimenti necessari per l'ordinazione dei ricambi.

Con il nuovo maniglione antipanico EXUS® la NINZ S.p.A. dimostra, quindi, la volontà dell'azienda di credere nello sviluppo del mercato investendo nei progetti e nella immagine aziendale per dare ai propri prodotti un valore aggiunto pur mantenendo un rapporto qualità-prezzo molto competitivo.



Maniglia NYLON nero



Maniglia ALLUMINIO con leva in INOX e placca in ALLUMINIO cromato



Maniglia in acciaio INOX satinato

NOTE

Di serie i comandi esterni vengono forniti nella stessa finitura del maniglione.

EXUS® - Caratteristiche, certificazioni

Maniglione antipanico

NINZ
FIREDOORS

CARATTERISTICHE

- Prodotto di nuovo design e con una concezione tecnologica d'avanguardia
- Fornibile nelle combinazioni di colore e di superficie: in acciaio inox satinato per i bracci leva e la barra, oppure in alluminio con i bracci leva in finitura cromata lucida e la barra in alluminio anodizzato e ancora l'abbinamento classico, ma sempre attuale, dei bracci leva in nylon nero con la barra in alluminio anodizzato
- Certificato per serrature ad infilare entrata 40 o 65 mm per anta singola e per anta attiva, con entrata 30 o 80 mm per anta passiva e con rotazione quadro fino a 45°
- Possibilità di chiudere con chiave anche dal lato maniglione
- Reversibile per montaggio DX o SX
- Sporgenza 125 mm
- Proposto con fornitura insieme alla porta oppure in KIT completo, con imballo in unica scatola colore nero/giallo
- Etichetta applicata sull'imballo che identifica le caratteristiche del prodotto
- Ampia gamma di personalizzazione: barra colorata, maniglie colorate o in acciaio inox, serratura con funzione anche di controllo di accesso, cilindri speciali cifrati o maestri

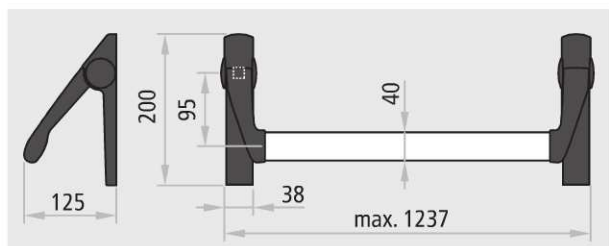

CERTIFICAZIONE

Idoneo per porta ad un'anta e per anta attiva e passiva di porte a due ante con dimensione fino 1350 x 2880 mm/anta, di massa 300 kg/anta.



Denominazione	DISPOSITIVO ANTIPANICO EXUS
Produttore	Ninz S.p.A. Corso Trento, 2/A I-38061 ALA (TN)/ITALIA
Anno applicazione marchio	08
N° e anno della norma	EN 1125:2008
Organismo di certificazione	0425
N° del certificato CE	1228-CPD-2007
Classificazione	3 7 7 B 1 3 2 1 A A

- 1° Categoria d'uso molto frequente
- 2° Durabilità 200.000 cicli
- 3° Massa della porta oltre 200 kg
- 4° Idoneo per porte tagliafuoco/tagliafumo
- 5° Sicurezza, adatto per vie di esodo
- 6° Alta resistenza alla corrosione 96 h
- 7° Sicurezza dei beni 1000 N
- 8° Sporgenza della barra fino 150 mm
- 9° Tipo di azionamento con barra a spinta
- 10° Adatto per porta ad una e due ante



EXUS® è un marchio registrato di proprietà Ninz S.p.A.

Idoneo anche per porte con classificazione fino a:



ATTESTATO DI CONFORMITÀ DIRETTIVA 89/106/CEE CERTIFICATE OF CONFORMITY DIRECTIVE 89/106/CEE		CE 0425
Questo certificato è rilasciato in conformità a quanto prescritto dall'Art.6 par.2 lettera b) del DPR 21 aprile 1993, n°246 (Direttiva 89/106/CEE) ed attesta la conformità del prodotto di seguito identificato agli Art.1, Art.2 ed allegato A del DPR 21 aprile 1993, n°246 (Direttiva 89/106/CEE). This certificate has been issued in conformity to what prescribed by the Art.6 par.2 letter b) of the DPR 21/04/1993, n°246 (Directive 89/106/CEE) and certifies the conformity of the product described below to the Art.1, Art.2 and attachment A of DPR 21/04/1993, n°246 (Directive 89/106/CEE).		
ATTESTATO N°	1228 - CPD - 2007	CERTIFICATE N°
Organismo notificato	ICIM S.p.A. - Piazza A. Diaz, 2 - 20123 MILANO (ITALY)	Notified Body N° d'identification: 0425
Dati Fabbricante	Sede legale: NINZ S.p.A. Corso Trento, 2/A 38061 ALA (TN) ITALY Unità operativa	Manufacturer Head office Operative unit
Dati prodotto	DISPOSITIVI ANTIPANICO PER USCITE DI SICUREZZA AZIONATI MEDIANTE UNA BARRA ORIZZONTALE PANIC EXIT DEVICES serie "TWIST" "EXUS LP" "EXUS LA" "EXUS LX"	Product Type
Denominazione	Dispositivo antipanico art. AP16/18, SCA 1 3201001-019/020, 4506002.17 (V)	Denomination
Serrature antipanico	art. AP020P, AP020U, 4506002.18 (V)	
Controserrature antipanico	art. 3105080, 3105024, 4506003 (V)	
Dispositivo superiore	art. 2401036, 2401046, 2401044, 4506005 (V)	
Riscontro asta	art. 2401001, 2401007, 3105091, 4509006 (V)	
Boccola pavimento	art. 3305015, 3305016, 3305002, 4509003 (V)	
Aste verticali	art. 2401006, 2401005, 2401015, 2401014, 4506006 (V)	
Riscontro serratura	art. BM, BSP, BS, BMC, BC, B, A, BM inox, BM alu, BSP inox, BSP alu	
Comandi esterni		
Sistema di attestazione della conformità	1	Attestation of conformity
Norma di riferimento	EN1125:2008	Standard
Classificazione	3 7 7 B 1 3 2 1 A A	Classification
Eventuali estensioni	Nessuna / None	Extensions
Eventuali condizioni di subordinazione della Certificazione CE	Nessuna / None	Possible conditions of subordination of the CE Certification
Il presente attestato è valido esclusivamente per il prodotto indicato: Eventuali varianti da apportare devono essere approvate da ICIM SpA. The present issue is valid only for the product described above. Possible changes to be brought in have to be approved by ICIM S.p.A.		
Data di emissione First issue	Emissione corrente Current Issue	Data di scadenza Expiring date
18/04/2007	07/05/2009	17/04/2017
ICIM S.p.A. Il Presidente Ing. Tullio Badno		

EXUS® LP IN NYLON NERO



Descrizione

Il maniglione antipanico EXUS LP è costituito da una barra orizzontale in alluminio anodizzato che si innesta nei bracci a leva fissati ai meccanismi di comando per l'azionamento della serratura.

- Reversibile per apertura destra o sinistra
- Applicabile a porte ad anta singola e per porte a due ante
- Adatto per porte Rever/Univer/Proget e altri tipi di porte antipanico
- La barra orizzontale è in estruso di alluminio anodizzato a sezione ellittica 40 x 20 mm e lunghezza 1150 mm
- Due bracci a leva in nylon nero con anima in acciaio zincato
- I due meccanismi di comando, sono realizzati in acciaio zincato con carter di copertura in nylon nero di cui uno con etichetta EXIT che individua il lato serratura
- La serratura è del tipo antipanico/tagliafuoco per cilindro a profilo europeo
- Comandi esterni come pure la placca sono in nylon nero, mentre la sottoplacca è in acciaio zincato
- Versione DC con cilindro doppio (passante)

VERSIONI DISPONIBILI

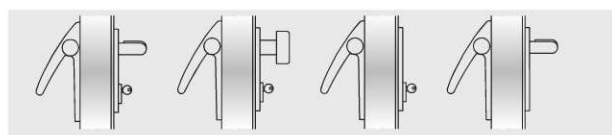

BM

BSP

BS

BMC



BC

B

A

DC BM



DC BSP

DC BS

DC ELM

ELM

VARIANTI A RICHIESTA (vedi pagina apposita)

- Barra alluminio verniciata nei colori RAL
- Comandi esterni BM e BSP in acciaio inox satinato
- Comandi esterni BM e BSP verniciati nei colori RAL
- Serratura antipanico tipo SCA1 o MAC1, con funzione anche di controllo accesso, combinabile con le versioni BM e DC BM
- Cilindri cifrati o maestri
- Microinterruttore e passacavo, per segnalazione di apertura porta

EXUS LP (FORNITO ASSIEME ALLA PORTA)

Per anta singola o per anta attiva (anta principale) di porte a 2 ante:

Compreso (montato sulla porta): la serratura antipanico entrata 65 mm e l'inserto per riscontro serratura

Compreso (fornito in imballo): nr. 2 meccanismi di comando, nr. 2 carter di copertura in nylon nero, nr. 2 bracci a leva in nylon nero, nr. 1 barra in alluminio anodizzato, nr. 1 comando esterno in nylon nero, nr. 1 mezzocilindro con 3 chiavi, nr. 1 cilindro doppio con 3 chiavi (solo versione DC), nr. 1 dima di foratura, nr. 1 pittogramma adesivo (freccia verde), nr. 1 istruzione di installazione/manutenzione

Versioni disponibili: BM, BSP, BS, BMC, BC, B (solo per porte Proget), DC BM, DC BSP, DC BS, DC ELM, ELM/mt e ELM/Cisa.

Elettromaniglia ELM consultare le pagine apposite

Per anta passiva (anta secondaria) di porte a 2 ante:

Compreso (montato sulla porta): la contro serratura antipanico entrata 80 mm, il dispositivo di riaggancio superiore, il riscontro superiore e le aste verticali

Compreso (fornito in imballo): nr. 2 meccanismi di comando, nr. 2 carter di copertura in nylon nero, nr. 2 bracci a leva in nylon nero, nr. 1 barra in alluminio anodizzato, nr. 1 boccola a pavimento, nr. 1 braccetto accompagnatore (solo per porte tagliafuoco), nr. 1 dima di foratura, nr. 1 pittogramma adesivo (freccia verde), nr. 1 istruzione di installazione/manutenzione

Versioni disponibili: A

KIT EXUS LP (FORNITO SEPARATO DALLA PORTA)

KIT per porte ad anta singola o per anta attiva di porte a due ante:

Indicare nell'ordine lo spessore dell'anta o il tipo di porta se REVER, UNIVER o PROGET

Contenuto del KIT: nr. 1 serratura antipanico entrata 65 mm, nr. 1 inserto per riscontro serratura, nr. 2 meccanismi di comando, nr. 2 carter di copertura in nylon nero, nr. 2 bracci a leva in nylon nero, nr. 1 barra in alluminio anodizzato, nr. 1 comando esterno in nylon nero, nr. 1 mezzocilindro con 3 chiavi, nr. 1 cilindro doppio con 3 chiavi (solo versione DC), nr. 1 dima di foratura, nr. 1 pittogramma adesivo (freccia verde), nr. 1 istruzione di installazione/manutenzione

Versioni disponibili: BM, BSP, BS, BMC, BC, DC BM, DC BSP, DC BS

KIT per anta passiva di porte a due ante adatto per porte REVER, UNIVER e PROGET (produzione dopo il 01.01.2005) tagliafuoco e multiuso:

Contenuto del KIT: nr. 1 contro serratura antipanico entrata 80 mm, nr. 2 meccanismi di comando, nr. 2 carter di copertura in nylon nero, nr. 2 bracci a leva in nylon nero, nr. 1 barra in alluminio anodizzato, nr. 1 dispositivo di riaggancio superiore, nr. 1 boccola a pavimento, nr. 1 braccetto accompagnatore (escluso REVER e UNIVER MULTIUSO), nr. 1 dima di foratura, nr. 1 pittogramma adesivo (freccia verde), nr. 1 istruzione di installazione/manutenzione

Versioni disponibili: A

KIT per anta passiva di porte a due ante adatto per altri tipi di porte multiuso:

Contenuto del KIT: nr. 1 contro serratura antipanico entrata 80 mm, nr. 2 meccanismi di comando, nr. 2 carter di copertura in nylon nero, nr. 2 bracci a leva in nylon nero, nr. 1 barra in alluminio anodizzato, nr. 1 dispositivo di riaggancio superiore, nr. 1 riscontro superiore, nr. 1 angolare di supporto, nr. 1 asta superiore regolabile, nr. 1 asta inferiore, nr. 1 boccola a pavimento, nr. 1 braccetto accompagnatore, nr. 1 dima di foratura, nr. 1 pittogramma adesivo (freccia verde), nr. 1 istruzione di installazione/manutenzione

Versioni disponibili: A

EXUS® LA IN ALLUMINIO



Descrizione

Il maniglione antipanico EXUS LA è costituito da una barra orizzontale in alluminio anodizzato che si innesta nei bracci a leva fissati ai meccanismi di comando per l'azionamento della serratura.

- Reversibile per apertura destra o sinistra
- Applicabile a porte ad anta singola e per porte a due ante
- Adatto per porte Rever/Univer/Proget e altri tipi di porte antipanico
- La barra orizzontale è in estruso di alluminio anodizzato a sezione ellittica 40 x 20 mm e lunghezza 1150 mm
- I due bracci a leva sono in lega di alluminio, finitura cromato lucido
- I due meccanismi di comando, sono realizzati in acciaio zincato con carter di copertura in lega di alluminio, finitura cromato lucido, di cui uno con etichetta EXIT che individua il lato serratura
- La serratura è del tipo antipanico/tagliafuoco per cilindro a profilo europeo
- I comandi esterni, sono composti da maniglia o pomolo in acciaio inox AISI 304 e placca in lega di alluminio finitura cromato lucido
- Finitura dei bracci, carter e placca maniglia con cromo trivalente nel rispetto della normativa ROHS
- Versione DC con cilindro doppio (passante)

VERSIONI DISPONIBILI

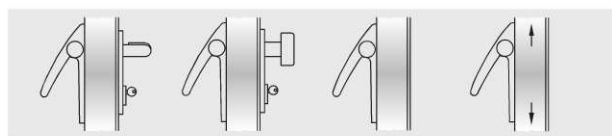

BM BSP B A

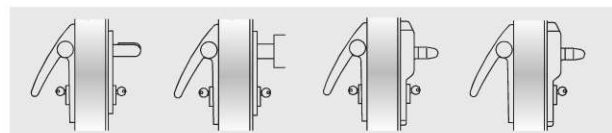

DC BM DC BSP DC ELM ELM

VARIANTI A RICHIESTA (vedi pagina apposita)

- Barra alluminio verniciata nei colori RAL
- Serratura antipanico tipo SCA1 o MAC1, con funzione anche di controllo accesso
- Cilindri cifrati o maestri
- Microinterruttore e passacavo, per segnalazione di apertura porta

EXUS LA (FORNITO ASSIEME ALLA PORTA)

Per anta singola o per anta attiva (anta principale) di porte a 2 ante:

Compreso (montato sulla porta): la serratura antipanico entrata 65 mm e l'inserto per riscontro serratura

Compreso (fornito in imballo): nr. 2 meccanismi di comando, nr. 2 carter di copertura in alluminio cromato lucido, nr. 2 bracci a leva in alluminio cromato lucido, nr. 1 barra in alluminio anodizzato, nr. 1 comando esterno inox/alluminio, nr. 1 mezzocilindro con 3 chiavi, nr. 1 cilindro doppio con 3 chiavi (solo versione DC), nr. 1 dima di foratura, nr. 1 pittogramma adesivo (freccia verde), nr. 1 istruzione di installazione/manutenzione.

Versioni disponibili: BM, BSP, B (solo per porte Proget), DC BM, DC BSP, DC ELM, ELM/mt e ELM/Cisa.

Elettromaniglia ELM consultare le pagine apposite

Per anta passiva (anta secondaria) di porte a 2 ante:

Compreso (montato sulla porta): la controserratura antipanico entrata 80 mm, il dispositivo di riaggancio superiore, il riscontro superiore e le aste verticali

Compreso (fornito in imballo): nr. 2 meccanismi di comando, nr. 2 carter di copertura in alluminio cromato lucido, nr. 2 bracci a leva in alluminio cromato lucido, nr. 1 barra in alluminio anodizzato, nr. 1 boccola a pavimento, nr. 1 braccetto accompagnatore (escluso REVER e UNIVER MULTIUSO), nr. 1 dima di foratura, nr. 1 pittogramma adesivo (freccia verde), nr. 1 istruzione di installazione/manutenzione

Versioni disponibili: A

KIT EXUS LA (FORNITO SEPARATO DALLA PORTA)

KIT per porte ad anta singola o per anta attiva di porte a due ante:

Indicare nell'ordine lo spessore dell'anta o il tipo di porta se REVER, UNIVER o PROGET

Contenuto del KIT: nr. 1 serratura antipanico entrata 65 mm, nr. 1 inserto per riscontro serratura, nr. 2 meccanismi di comando, nr. 2 carter di copertura in alluminio cromato lucido, nr. 2 bracci a leva in alluminio cromato lucido, nr. 1 barra in alluminio anodizzato, nr. 1 comando esterno inox/alluminio, nr. 1 mezzocilindro con 3 chiavi, nr. 1 cilindro doppio con 3 chiavi (solo versione DC), nr. 1 dima di foratura, nr. 1 pittogramma adesivo (freccia verde), nr. 1 istruzione di installazione/manutenzione

Versioni disponibili: BM, BSP, DC BM, DC BSP

KIT per anta passiva di porte a due ante adatto per porte REVER, UNIVER e PROGET (produzione dopo il 01.01.2005) tagliafuoco e multiuso: indicare nell'ordine il tipo di porta

Contenuto del KIT: nr. 1 controserratura antipanico entrata 80 mm, nr. 2 meccanismi di comando, nr. 2 carter di copertura in alluminio cromato lucido, nr. 2 bracci a leva in alluminio cromato lucido, nr. 1 barra in alluminio anodizzato, nr. 1 dispositivo di riaggancio superiore, nr. 1 riscontro superiore, nr. 1 angolare di supporto, nr. 1 asta superiore regolabile, nr. 1 asta inferiore, nr. 1 boccola a pavimento, nr. 1 braccetto accompagnatore (escluso REVER e UNIVER MULTIUSO), nr. 1 dima di foratura, nr. 1 pittogramma adesivo (freccia verde), nr. 1 istruzione di installazione/manutenzione

Versioni disponibili: A

KIT per anta passiva di porte a due ante adatto per altri tipi di porte multiuso:

Contenuto del KIT: nr. 1 controserratura antipanico entrata 80 mm, nr. 2 meccanismi di comando, nr. 2 carter di copertura in alluminio cromato, nr. 2 bracci a leva in alluminio cromato, nr. 1 barra in alluminio anodizzato, nr. 1 dispositivo di riaggancio superiore, nr. 1 riscontro superiore, nr. 1 angolare di supporto, nr. 1 asta superiore regolabile, nr. 1 asta inferiore, nr. 1 boccola a pavimento, nr. 1 braccetto accompagnatore, nr. 1 dima di foratura, nr. 1 pittogramma adesivo (freccia verde), nr. 1 istruzione di installazione/manutenzione

Versioni disponibili: A

EXUS® LX IN ACCIAIO INOX**Descrizione**

Il maniglione antipanico EXUS LX è costruito completamente in acciaio inox, costituito da una barra orizzontale che si innesta nei bracci a leva fissati ai meccanismi di comando per l'azionamento della serratura.

- Massima resistenza alla corrosione e notevole robustezza di tutto l'insieme
- Ottimo aspetto estetico
- Reversibile per apertura destra o sinistra
- Applicabile a porte ad anta singola e per porte a due ante
- Adatto per porte Rever/Univer/Proget e altri tipi di porte antipanico
- La barra orizzontale è in acciaio inox satinato AISI 304, a sezione ellittica 40 x 20 mm, lunghezza 1150 mm
- I due bracci a leva sono in acciaio inox satinato AISI 304
- I due meccanismi di comando, sono realizzati in acciaio inox AISI 304
- I due carter e tappi di copertura sono in acciaio inox satinato AISI 304, di cui uno con etichetta EXIT che individua il lato serratura
- La serratura è del tipo antipanico/tagliafuoco per cilindro a profilo europeo
- I comandi esterni e relativa placca, sono in acciaio inox satinato AISI 304 mentre la sottoplacca è in acciaio zincato
- Versione DC con cilindro doppio (passante)

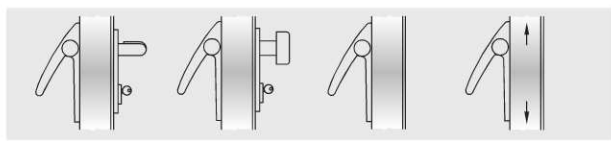
VERSIONI DISPONIBILI

BM

BSP

B

A

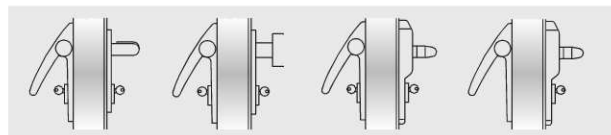

DC BM

DC BSP

DC ELM

ELM

VARIANTI A RICHIESTA (vedi pagina apposita)

- Serratura antipanico tipo SCA1 o MAC1, con funzione anche di controllo accesso, combinabile con le versioni BM e DC BM
- Cilindri cifrati o maestri
- Microinterruttore e passacavo, per segnalazione di apertura porta

EXUS LX (FORNITO ASSIEME ALLA PORTA)**Per anta singola o per anta attiva (anta principale) di porte a 2 ante:**

Compreso (montato sulla porta): la serratura antipanico entrata 65 mm e l'inserto per riscontro serratura

Compreso (fornito in imballo): nr. 2 meccanismi di comando in acciaio inox, nr. 2 carter di copertura in acciaio inox, nr. 2 bracci a leva in acciaio inox, nr. 1 barra in acciaio inox, nr. 1 comando esterno in acciaio inox, nr. 1 mezzocilindro con 3 chiavi, nr. 1 cilindro doppio con 3 chiavi (solo versione DC), nr. 1 dima di foratura, nr. 1 pittogramma adesivo (freccia verde), nr. 1 istruzione di installazione/manutenzione

Versioni disponibili: BM, BSP, B (solo per porte Proget), DC BM, DC BSP, DC ELM, ELM/mt e ELM/Cisa.

Elettromaniglia ELM consultare le pagine apposite

Per anta passiva (anta secondaria) di porte a 2 ante:

Compreso (montato sulla porta): la controserratura antipanico entrata 80 mm, il dispositivo di riaggancio superiore, il riscontro superiore e le aste verticali

Compreso (fornito in imballo): nr. 2 meccanismi di comando in acciaio inox, nr. 2 carter di copertura in acciaio inox, nr. 2 bracci a leva in acciaio inox, nr. 1 barra in acciaio inox, nr. 1 boccola a pavimento, nr. 1 braccetto accompagnatore (solo per porte tagliafuoco), nr. 1 dima di foratura, nr. 1 pittogramma adesivo (freccia verde), nr. 1 istruzione di installazione/manutenzione

Versioni disponibili: A

KIT EXUS LX (FORNITO SEPARATO DALLA PORTA)**KIT per porte ad anta singola o per anta attiva di porte a due ante:**

Indicare nell'ordine lo spessore dell'anta o il tipo di porta se REVER, UNIVER o PROGET

Contenuto del KIT: nr. 1 serratura antipanico reversibile entrata 65 mm, nr. 1 inserto per riscontro serratura, nr. 2 meccanismi di comando in acciaio inox, nr. 2 carter di copertura in acciaio inox, nr. 2 bracci a leva in acciaio inox, nr. 1 barra in acciaio inox, nr. 1 comando esterno in acciaio inox, nr. 1 mezzocilindro con 3 chiavi, nr. 1 cilindro doppio con 3 chiavi (solo versione DC), nr. 1 dima di foratura, nr. 1 pittogramma adesivo (freccia verde), nr. 1 istruzione di installazione/manutenzione. *Versioni disponibili:* BM, BSP, DC BM, DC BSP

KIT per anta passiva di porte a due ante adatto per porte REVER, UNIVER e PROGET (produzione dopo il 01.01.2005) tagliafuoco e multiuso:

Contenuto del KIT: nr. 1 controserratura antipanico entrata 80 mm, nr. 2 meccanismi di comando in acciaio inox, nr. 2 carter di copertura in acciaio inox, nr. 2 bracci a leva in acciaio inox, nr. 1 barra in acciaio inox, nr. 1 dispositivo di riaggancio superiore, nr. 1 boccola a pavimento, nr. 1 braccetto accompagnatore (escluso REVER e UNIVER MULTIUSO), nr. 1 dima di foratura, nr. 1 pittogramma adesivo (freccia verde), nr. 1 istruzione di installazione/manutenzione. *Versioni disponibili:* A

KIT per anta passiva di porte a due ante adatti per altri tipi di porte multiuso:

Contenuto del KIT: nr. 1 controserratura antipanico entrata 80 mm, nr. 2 meccanismi di comando in acciaio inox, nr. 2 carter di copertura in acciaio inox, nr. 2 bracci a leva in acciaio inox, nr. 1 barra in acciaio inox, nr. 1 dispositivo di riaggancio superiore, nr. 1 riscontro superiore, nr. 1 angolare di supporto, nr. 1 asta superiore regolabile, nr. 1 asta inferiore, nr. 1 boccola a pavimento, nr. 1 braccetto accompagnatore, nr. 1 dima di foratura, nr. 1 pittogramma adesivo (freccia verde), nr. 1 istruzione di installazione/manutenzione

Versioni disponibili: A

Twist

REVER
multituso

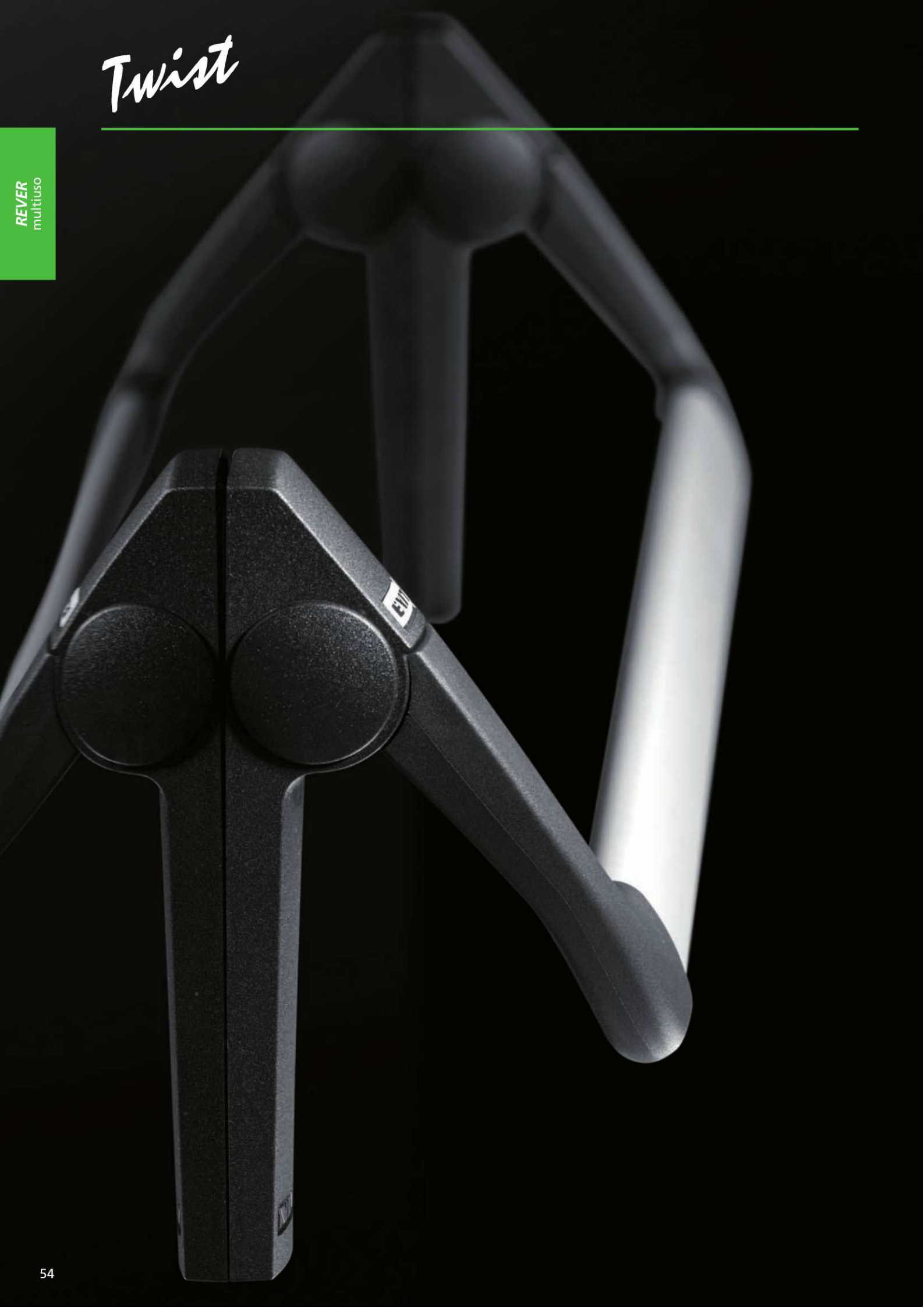

PRESENTAZIONE

Maniglioni antipanico TWIST

I maniglioni TWIST sono marcati **CE** secondo la norma europea UNI EN 1125:2008 entrata in vigore il 1° gennaio 2010 e che prevede una serie di innovazioni sostanziali ampliando ulteriormente i requisiti richiesti per la massima sicurezza e facilità di apertura.

Il KIT ideato per le vostre esigenze

Quando ordinati separatamente dalla porta la serie di maniglioni TWIST viene proposta in eleganti e funzionali KIT per presentarla nella cornice più appropriata alla distribuzione. Il confezionamento del KIT è determinante per dare assicurazioni al cliente, all'installatore e quindi all'utilizzatore finale di ricevere un sistema antipanico completo in tutte le sue parti sicuramente corrispondente in tutto e per tutto a quello certificato **CE**.

Finiture

Il maniglione antipanico TWIST viene proposto di serie nella versione in **NYLON nero** abbinata a barra di **ALLUMINIO anodizzato**. La barra può essere richiesta anche in tinta RAL come pure i comandi esterni, e ciò permette una infinità di soluzioni estetiche.

Certificazioni e ricambi

Data l'importanza di mantenere la conformità dell'intero sistema certificato **CE**, si è posta particolare attenzione ai ricambi in quanto sono parti dell'intero sistema che è stato sottoposto a prova secondo la normativa UNI EN 1125:2008 e quindi essenziali per il mantenimento del certificato **CE**.

Solo montando un **ricambio originale NINZ** si ha quindi la garanzia che il prodotto mantiene le proprie caratteristiche e non le modifica nel tempo.

Proprio per questi motivi tutte le istruzioni del maniglione antipanico TWIST, riportano oltre le indicazioni per una corretta posa in opera e manutenzione, anche un disegno di esplosione da cui individuare ogni minimo dettaglio del sistema certificato e tutti i riferimenti necessari per l'ordinazione dei ricambi.

Il Maniglione TWIST con il nuovo confezionamento dimostra la volontà dell'azienda NINZ S.p.A. di credere nello sviluppo del mercato investendo nei progetti e nella immagine aziendale per dare ai propri prodotti un valore aggiunto pur mantenendo un rapporto qualità-prezzo molto competitivo.

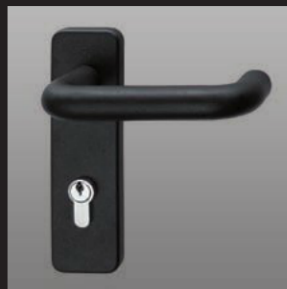

Maniglia NYLON nero

NOTE

Di serie i maniglioni TWIST vanno combinati con la maniglia in NYLON nero.

TWIST - Caratteristiche, certificazioni

Maniglione antipanico



CARATTERISTICHE

- Maniglione antipanico dalla linea classica ma sempre attuale, fornibile nella combinazione standard dei bracci/carter in nylon nero e barra in alluminio anodizzato
- Certificato per serrature ad infilare con entrata 65 mm per anta singola e per anta attiva, e con entrata 80 mm per anta passiva
- Reversibile per montaggio su porte DX e SX
- Sporgenza 100 mm
- Proposto con fornitura insieme alla porta oppure in KIT completo, con imballo in unica scatola colore nero/verde
- Etichetta applicata sull'imballo che identifica le caratteristiche del prodotto
- Ampia gamma di personalizzazioni: barra colorata, maniglie colorate o in acciaio inox, serratura con funzione anche di controllo accesso, cilindri speciali cifrati o maestri

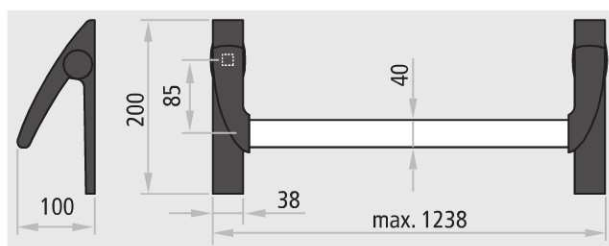

Idoneo anche per porte con classificazione fino a:



CERTIFICAZIONE

Idoneo per porta ad un'anta e per anta attiva e passiva di porte a due ante con dimensione fino 1350 x 2880 mm/anta, di massa 300 kg/anta.

Denominazione	DISPOSITIVO ANTIPANICO TWIST
Produttore	Ninz S.p.A. Corso Trento, 2/A I-38061 ALA (TN)/ITALIA
Anno applicazione marchio	08
N° e anno della norma	EN 1125:2008
Organismo di certificazione	0425
N° del certificato CE	1228-CPD-2007
Classificazione	3 7 7 B 1 3 2 1 A A

- 1° Categoria d'uso molto frequente
- 2° Durabilità 200.000 cicli
- 3° Massa della porta oltre 200 kg
- 4° Idoneo per porte tagliafuoco/tagliafumo
- 5° Sicurezza, adatto per vie di esodo
- 6° Alta resistenza alla corrosione 96 h
- 7° Sicurezza dei beni 1000 N
- 8° Sporgenza della barra fino 150 mm
- 9° Tipo di azionamento con barra a spinta
- 10° Adatto per porta ad una e due ante

ATTESTATO DI CONFORMITÀ DIRETTIVA 89/106/CEE CERTIFICATE OF CONFORMITY DIRECTIVE 89/106/CEE		CE 0425
Questo certificato è rilasciato in conformità a quanto prescritto dall'Art.6 par.2 lettera b) del DPR 21 aprile 1993, n°246 (Direttiva 89/106/CEE) ed attesta la conformità del prodotto di seguito identificato agli Art.1, Art.2 ed allegato A del DPR 21 aprile 1993, n°246 (Direttiva 89/106/CEE)		
This certificate has been issued in conformity to what prescribed by the Art.6 par.2 letter b) of the DPR 21/04/1993, n°246 (Directive 89/106/EEC) and certifies the conformity of the product described below to the Art.1, Art.2 and attachment A of DPR 21/04/1993, n°246 (Directive 89/106/EEC)		
ATTESTATO N°	1228 - CPD - 2007	CERTIFICATE N°
Organismo notificato	ICIM S.p.A. - Piazza A. Diaz, 2 - 20123 MILANO (ITALY)	Notified Body
Dati Fabbricante	NINZ S.p.A. Corso Trento, 2/A 38061 ALA (TN) ITALY	N° d'identificazione: 0425
Dati prodotto	DISPOSITIVI ANTIPANICO PER USCITE DI SICUREZZA AZIONATI MEDIANTE UNA BARRA ORIZZONTALE PANIC EXIT DEVICES	Manufacturer
Tipologia	DISPOSITIVI ANTIPANICO PER USCITE DI SICUREZZA AZIONATI MEDIANTE UNA BARRA ORIZZONTALE PANIC EXIT DEVICES	Type
Denominazione	Dispositivo antipanico serie "TWIST" "EXUS LP" "EXUS LA" "EXUS LX"	Denomination
Serrature antipanico	art. AP16"18, SCA 1 3201001.019/020, 4506002.17 (V)	
Controserrature antipanico	art. AP020P, AP020U, 4506002.18 (V)	
Dispositivo superiore	art. 3105080, 3105024, 4506003 (V)	
Riscontro asta	art. 2401036, 2401046, 2401044, 4506005 (V)	
Boccola pavimento	art. 2401001, 2401007, 3105091, 4509006 (V)	
Aste verticali	art. 3305015, 3305016, 3305002, 4509003 (V)	
Riscontro serratura	art. 2401006, 2401005, 2401015, 2401014, 4506006 (V)	
Comandi esterni	art. BM, BSP, BS, BMC, BC, B, A, BM inox, BM alu, BSP inox, BSP alu	
Sistema di attestazione della conformità	1	Attestation of conformity
Norma di riferimento	EN 1125:2008	Standard
Classificazione	3 7 7 B 1 3 2 1 A A	Classification
Eventuali estensioni	Nessuna / None	Extensions
Eventuali condizioni di subordinazione della Certificazione CE	Nessuna / None	Possible conditions of subordination of the CE Certification
Il presente attestato è valido esclusivamente per il prodotto indicato. Eventuali varianti da apportare devono essere approvate da ICIM S.p.A. The present issue is valid only for the product described above. Possible changes to be brought in have to be approved by ICIM S.p.A.		
Data di emissione First issue	Emissione corrente Current Issue	Data di scadenza Expiring date
18/04/2007	07/05/2009	17/04/2017
		ICIM S.p.A. Il Presidente Ing. Tullio Badino

TWIST IN NYLON NERO



Descrizione

Il maniglione antipanico TWIST nylon è costituito da una barra orizzontale in alluminio anodizzato che si innesta nei bracci a leva fissati ai meccanismi di comando per l'azionamento della serratura.

- Reversibile per apertura destra o sinistra
- Applicabile a porte ad anta singola e per porte a due ante
- Adatto per porte Rever/Univer/Proget e altri tipi di porte antipanico
- La barra orizzontale è in estruso di alluminio anodizzato a sezione ellittica 40 x 20 mm e lunghezza 1150 mm
- I due bracci a leva sono in nylon nero con anima in acciaio zincato
- I due meccanismi di comando, sono realizzati in acciaio zincato con carter di copertura in nylon nero di cui uno con etichetta EXIT che individua il lato serratura
- La serratura è del tipo antipanico/tagliafuoco per cilindro a profilo europeo
- Comandi esterni come pure la placca sono in nylon nero, mentre la sottoplacca è in acciaio zincato

VERSIONI DISPONIBILI

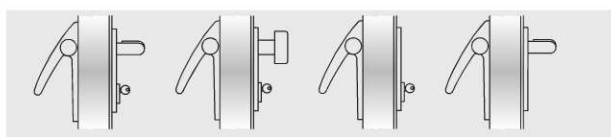

BM

BSP

BS

BMC



BC

B

A

ELM

VARIANTI A RICHIESTA (vedi pagina apposita)

- Barra alluminio verniciata nei colori RAL
- Comandi esterni BM e BSP in acciaio inox satinato
- Comandi esterni BM e BSP verniciati nei colori RAL
- Serratura antipanico tipo SCA1 o MAC1, con funzione anche di controllo accesso, combinabile con la versione BM
- Cilindri cifrati o maestrati
- Microinterruttore e passacavo, per segnalazione di apertura porta

TWIST (FORNITO ASSIEME ALLA PORTA)

Per anta singola o per anta attiva (anta principale) di porte a 2 ante:

Compreso (montato sulla porta): la serratura antipanico entrata 65 mm e l'inserto per riscontro serratura

Compreso (fornito in imballo): nr. 2 meccanismi di comando, nr. 2 carter di copertura in nylon nero, nr. 2 bracci a leva in nylon nero, nr. 1 barra in alluminio anodizzato, nr. 1 comando esterno in nylon nero, nr. 1 mezzocilindro con 3 chiavi, nr. 1 dima di foratura, nr. 1 pittogramma adesivo (freccia verde), nr. 1 istruzione di installazione/manutenzione

Versioni disponibili: BM, BSP, BS, BMC, BC, B (solo per porte Proget), ELM/mt e ELM/Cisa.

Elettromaniglia ELM consultare le pagine apposite

Per anta passiva (anta secondaria) di porte a 2 ante:

Compreso (montato sulla porta): la controserratura antipanico entrata 80 mm, il dispositivo di riaggancio superiore, il riscontro superiore e le aste verticali

Compreso (fornito in imballo): nr. 2 meccanismi di comando, nr. 2 carter di copertura in nylon nero, nr. 2 bracci a leva in nylon nero, nr. 1 barra in alluminio anodizzato, nr. 1 boccola a pavimento, nr. 1 braccetto accompagnatore (solo per porte tagliafuoco), nr. 1 dima di foratura, nr. 1 pittogramma adesivo (freccia verde), nr. 1 istruzione di installazione/manutenzione

Versioni disponibili: A

KIT TWIST (FORNITO SEPARATO DALLA PORTA)

KIT per porte ad anta singola o per anta attiva di porte a due ante:

Indicare nell'ordine lo spessore dell'anta o il tipo di porta se REVER, UNIVER o PROGET

Contenuto del KIT: nr. 1 serratura antipanico entrata 65 mm, nr. 1 inserto per riscontro serratura, nr. 2 meccanismi di comando, nr. 2 carter di copertura in nylon nero, nr. 2 bracci a leva in nylon nero, nr. 1 barra in alluminio anodizzato, nr. 1 comando esterno in nylon nero, nr. 1 mezzocilindro con 3 chiavi, nr. 1 dima di foratura, nr. 1 pittogramma adesivo (freccia verde), nr. 1 istruzione di installazione/manutenzione

Versioni disponibili: BM, BSP, BS, BMC, BC

KIT per anta passiva di porte a due ante adatto per porte REVER, UNIVER e PROGET (produzione dopo il 01.01.2005) tagliafuoco e multiuso:

indicare nell'ordine il tipo di porta

Contenuto del KIT: nr. 1 controserratura antipanico entrata 80 mm, nr. 2 meccanismi di comando, nr. 2 carter di copertura in nylon nero, nr. 2 bracci a leva in nylon nero, nr. 1 barra in alluminio anodizzato, nr. 1 dispositivo di riaggancio superiore, nr. 1 boccola a pavimento, nr. 1 braccetto accompagnatore (escluso REVER e UNIVER MULTIUSO), nr. 1 dima di foratura, nr. 1 pittogramma adesivo (freccia verde), nr. 1 istruzione di installazione/manutenzione

Versioni disponibili: A

KIT per anta passiva di porte a due ante adatto per altri tipi di porte multiuso:

Contenuto del KIT: nr. 1 controserratura antipanico entrata 80 mm, nr. 2 meccanismi di comando, nr. 2 carter di copertura in nylon nero, nr. 2 bracci a leva in nylon nero, nr. 1 barra in alluminio anodizzato, nr. 1 dispositivo di riaggancio superiore, nr. 1 riscontro superiore, nr. 1 angolare di supporto, nr. 1 asta superiore regolabile, nr. 1 asta inferiore, nr. 1 boccola a pavimento, nr. 1 braccetto accompagnatore, nr. 1 dima di foratura, nr. 1 pittogramma adesivo (freccia verde), nr. 1 istruzione di installazione/manutenzione

Versioni disponibili: A

GLASH

REVER
multiuso

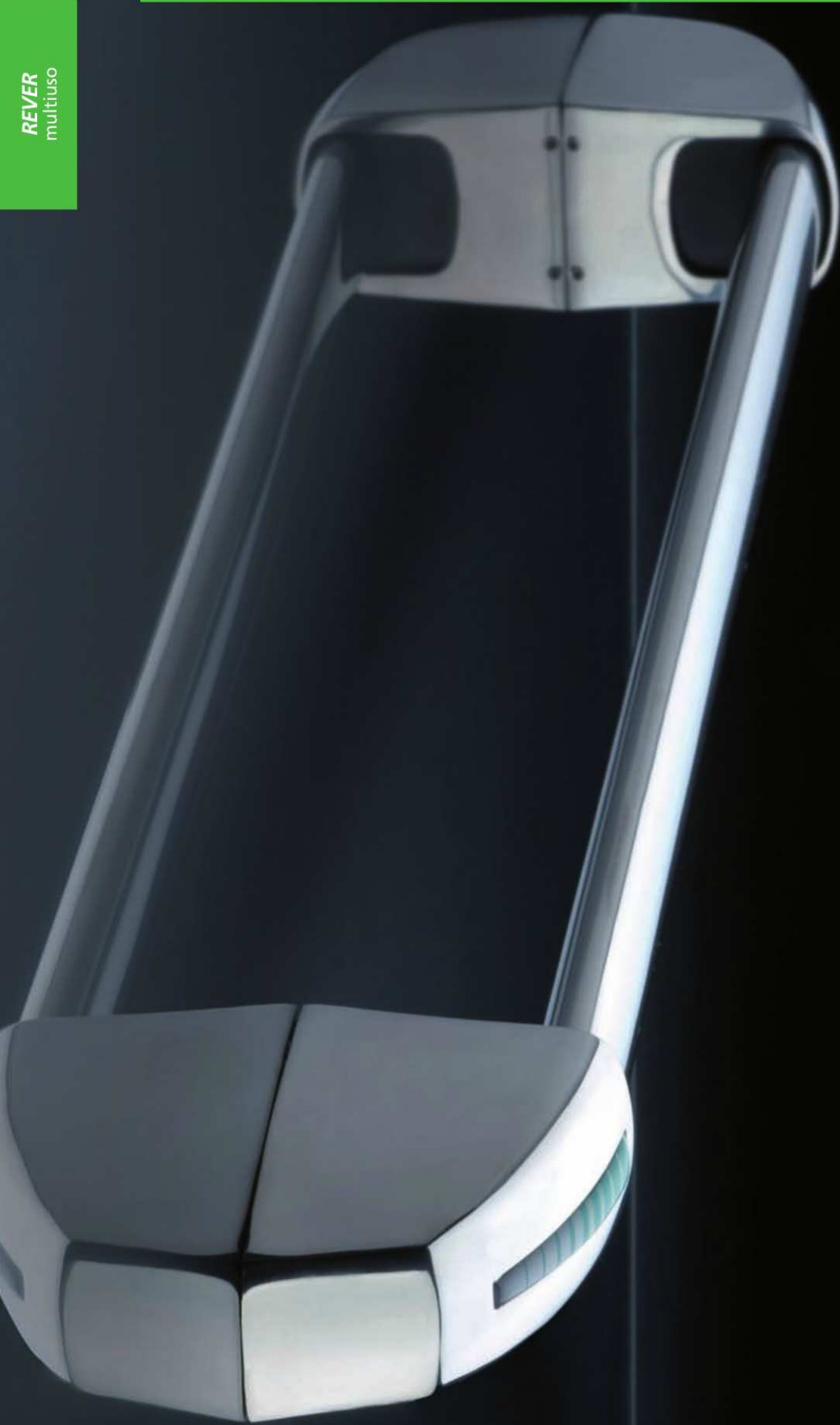

PRESENTAZIONE

Maniglioni antipanico SLASH

La Ninz S.p.A., leader delle porte tagliafuoco, si conferma ancora una volta azienda che guarda avanti, al futuro con una ricerca continua che dà una forte identità per il design e la tecnologia ai propri prodotti come alla nuova gamma di maniglioni antipanico SLASH.

Tutti i maniglioni SLASH sono marcati **CE** e sono già certificati secondo la norma europea UNI EN 1125:2008 che è entrata in vigore il 1° gennaio 2010 e che prevede una serie di innovazioni sostanziali ampliando ulteriormente i requisiti richiesti per la massima sicurezza e facilità di apertura.

Il KIT ideato per le vostre esigenze

Quando ordinati separatamente dalla porta la serie di maniglioni **SLASH** viene proposta in eleganti e funzionali KIT per presentarla nella cornice più appropriata alla distribuzione. Il confezionamento del KIT è determinante per dare assicurazioni al cliente, all'installatore e quindi all'utilizzatore finale di ricevere un sistema antipanico completo in tutte le sue parti sicuramente corrispondente in tutto e per tutto a quello certificato **CE**.

Finiture

Oltre alla versione già collaudata in **NYLON nero** abbinata a barra di **ALLUMINIO anodizzato**, sono nate nuove combinazioni come quella in acciaio **INOX satinato**, oppure **ALLUMINIO cromato lucido** abbinato alla barra in **ALLUMINIO anodizzato**. Sono possibili tanti abbinamenti di colore e di superficie per altrettante soluzioni estetiche.

Certificazioni e ricambi

Data l'importanza di mantenere la conformità dell'intero sistema certificato **CE**, si è posta particolare attenzione ai ricambi in quanto sono parti dell'intero sistema che è stato sottoposto a prova secondo la normativa UNI EN 1125:2008 e quindi essenziali per il mantenimento del certificato **CE**.

Solo montando un **ricambio originale NINZ** si ha quindi la garanzia che il prodotto mantiene le proprie caratteristiche e non le modifica nel tempo.

Proprio per questi motivi tutte le istruzioni del maniglione antipanico **SLASH**, riportano oltre le indicazioni per una corretta posa in opera e manutenzione, anche un disegno di esploso da cui individuare ogni minimo dettaglio del sistema certificato e tutti i riferimenti necessari per l'ordinazione dei ricambi.

Con l'ampliamento di gamma ed il nuovo confezionamento del maniglione antipanico SLASH la NINZ S.p.A. dimostra, quindi, la volontà dell'azienda di credere nello sviluppo del mercato investendo nei progetti e nella immagine aziendale per dare alle porte tagliafuoco ed alle serie di accessori un valore aggiunto pur mantenendo un rapporto qualità-prezzo molto competitivo.



Maniglia NYLON nero



Maniglia ALLUMINIO con leva in INOX e placca in ALLUMINIO cromato



Maniglia in acciaio INOX satinato

NOTE

Di serie i comandi esterni vengono forniti nella stessa finitura del maniglione.

SLASH - Caratteristiche, certificazioni

Maniglione antipanico



CARATTERISTICHE

- Maniglione antipanico che si distingue dagli altri per il particolare design e le forme arrotondate dei carter.
- Questa caratteristica, oltre a migliorare l'aspetto estetico, evita ogni rischio di infortunio durante l'utilizzo.
- Fornibile nelle combinazioni di colore e di superficie, in acciaio inox satinato per i carter di copertura e la barra, oppure con carter in alluminio cromato lucido e la barra in alluminio anodizzato e ancora l'abbinamento classico, ma sempre attuale, dei carter in nylon nero con la barra in alluminio anodizzato.
- Certificato per serrature ad infilare con entrata 65 mm per anta singola e per anta attiva, e con entrata 80 mm per anta passiva.
- Reversibile per montaggio DX o SX.
- Sporgenza 75 mm.
- Proposto con fornitura insieme alla porta oppure in KIT completo, con imballo in unica scatola colore nero/arancione.
- Etichetta applicata sull'imballo che identifica le caratteristiche del prodotto.
- Ampia gamma di personalizzazione: barra colorata, maniglie colorate o in acciaio inox, serratura con funzione anche di controllo di accesso, cilindri speciali cifrati o maestrati.

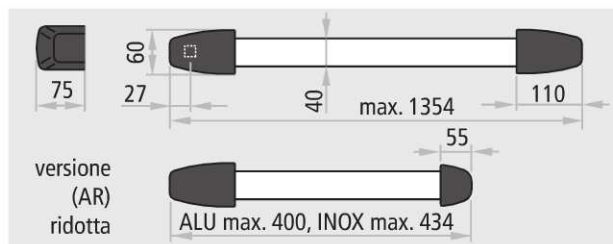

Idoneo anche per porte con classificazione fino a:



CERTIFICAZIONE

Idoneo per porta ad un'anta e per anta attiva e passiva di porte a due ante con dimensione fino 1350 x 2880 mm/anta, di massa 300 kg/anta.

Denominazione	DISPOSITIVO ANTIPANICO SLASH
Produttore	Ninz S.p.A. Corso Trento, 2/A I-38061 ALA (TN)/ITALIA
Anno applicazione marchio	08
N° e anno della norma	EN 1125:2008
Organismo di certificazione	0425
N° del certificato CE	1308-CPD-2007
Classificazione	3 7 7 B 1 3 2 2 B A

- 1° Categoria d'uso molto frequente
- 2° Durabilità 200.000 cicli
- 3° Massa della porta oltre 200 kg
- 4° Idoneo per porte tagliafuoco/tagliafumo
- 5° Sicurezza, adatto per vie di esodo
- 6° Alta resistenza alla corrosione 96 h
- 7° Sicurezza dei beni 1000 N
- 8° Sporgenza della barra fino 100 mm
- 9° Tipo di azionamento con barra a contatto
- 10° Adatto per porta ad una e due ante

ATTESTATO DI CONFORMITÀ

DIRETTIVA 89/106/CEE

CERTIFICATE OF CONFORMITY

DIRECTIVE 89/106/CEE

Questo certificato è rilasciato in conformità a quanto prescritto dall'Art.6 par.2 lettera b) del DPR 21 aprile 1993, n°246 (Direttiva 89/106/CEE) ed attesta la conformità del prodotto di seguito identificato agli Art.1, Art.2 ed allegato A del DPR 21 aprile 1993, n°246 (Direttiva 89/106/CEE)

This certificate has been issued in conformity to what prescribed by the Art.6 par.2 letter b) of the DPR 21/04/1993, n°246 (Directive 89/106/EEC) and certifies the conformity of the product described below to the Art.1, Art.2 and attachment A of DPR 21/04/1993, n°246 (Directive 89/106/EEC)

ATTESTATO N°	1308 - CPD - 2007	CERTIFICATE N°	
Organismo notificato	ICIM S.p.A. - Piazza A. Diaz, 2 - 20123 MILANO (ITALY)	Notified Body	N° d'identification: 0425
Dati Fabbricante	Sede legale: NINZ S.p.A. Corso Trento, 2/A 38061 ALA (TN) ITALY Unità operativa	Manufacturer	Head office Operative unit
Dati prodotto	DISPOSITIVI ANTIPANICO PER USCITE DI SICUREZZA AZIONATI MEDIANTE UNA BARRA ORIZZONTALE PANIC EXIT DEVICES		Product Type
Denominazione	Dispositivo antipanico	Modelli "SLASH", "SLASH AR", "SLASH ALU", "SLASH ALU AR", "SLASH INOX", "SLASH INOX AR"	Denominazione
Serrature antipanico	art. AP16/18, SCA 1 3201001.019/020		
Controserrature antipanico	art. AP020P, AP020U		
Dispositivo superiore	art. 3105080, 3105024		
Riscontro asta	art. 2401036, 2401046, 2401044		
Boccola pavimento	art. 2401001, 2401007, 3105091		
Aste verticali	art. 3305015, 3305016, 3305002		
Riscontro serratura	art. 2401006, 2401005, 2401015, 2401014		
Comandi esterni	art. BM, BSP, BS, BMC, BC, B, A, BM inox, BM alu, BSP inox, BSP alu		
Sistema di attestazione della conformità	1		Attestation of conformity
Norma di riferimento	EN1125:2008		Standard
Classificazione	3 7 7 B 1 3 2 2 B A		Classification
Eventuali estensioni	Nessuna / None		Extensions
Eventuali condizioni di subordinazione della Certificazione CE	Nessuna / None		Possible conditions of subordination of the CE Certification

Il presente attestato è valido esclusivamente per il prodotto indicato. Eventuali varianti da apportare devono essere approvate da ICIM S.p.A.
The present issue is valid only for the product described above. Possible changes to be brought in have to be approved by ICIM S.p.A.

Data di emissione First issue	Emissione corrente Current issue	Data di scadenza Expiring date
31/05/2007	08/09/2009	30/05/2017

ICIM S.p.A.
 Il Presidente
 Ing. Tullio Badino

SLASH IN NYLON NERO



Descrizione

Il maniglione antipanico SLASH nylon è costituito da una barra orizzontale in alluminio anodizzato e un tubo di collegamento interno che si innestano nei meccanismi di comando per l'azionamento della serratura.

- Reversibile per apertura destra o sinistra
- Applicabile a porte ad anta singola e per porte a due ante
- Adatto per porte Rever/Univer/Proget e altri tipi di porte antipanico
- La barra orizzontale è in estruso di alluminio anodizzato a sezione ellittica 40 x 20 mm e lunghezza 1150 mm e dotata di tubo di collegamento
- I due meccanismi di comando, sono realizzati in acciaio zincato con carter di copertura in nylon nero, di cui uno con etichetta verde che individua il lato serratura
- La serratura è del tipo antipanico/tagliafuoco per cilindro a profilo europeo
- I comandi esterni come pure la placca sono in nylon nero, mentre la sottoplastra è in acciaio zincato

VERSIONI DISPONIBILI

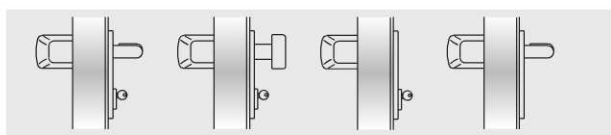

BM

BSP

BS

BMC

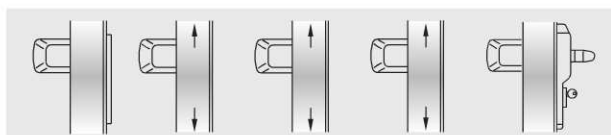

BC

B

A

AR

ELM

VARIANTI A RICHIESTA (vedi pagina apposita)

- Barra alluminio verniciata nei colori RAL
- Comandi esterni BM e BSP in acciaio inox satinato
- Comandi esterni BM e BSP verniciati nei colori RAL
- Serratura antipanico tipo SCA1 o MAC1, con funzione anche di controllo accesso, combinabile con le versioni BM
- Cilindri cifrati o maestri
- Microinterruttore e passacavo, per segnalazione di apertura porta

SLASH (FORNITO ASSIEME ALLA PORTA)

Per anta singola o per anta attiva (anta principale) di porte a 2 ante:

Compreso (montato sulla porta): la serratura antipanico entrata 65 mm e l'inserto per riscontro serratura

Compreso (fornito in imballo): nr. 2 meccanismi di comando, nr. 2 carter di copertura in nylon nero, nr. 1 barra in alluminio anodizzato con tubo di collegamento e distanziale, nr. 1 placca copriferri in nylon colore RAL 9006 con sottoplastra (per porte UNIVER e REVER), nr. 1 comando esterno in nylon nero, nr. 1 mezzocilindro con 3 chiavi, nr. 1 dima di foratura, nr. 1 pittogramma adesivo (freccia verde), nr. 1 istruzione di installazione/manutenzione

Versioni disponibili: BM, BSP, BS, BMC, BC, B (solo per porte Proget), ELM/mt e ELM/Cisa.

Elettromaniglia ELM consultare le pagine apposite

Per anta passiva (anta secondaria) di porte a 2 ante:

Compreso (montato sulla porta): la controserratura antipanico entrata 80 mm, il dispositivo di riaggancio superiore, il riscontro superiore e le aste verticali

Compreso (fornito in imballo): nr. 2 meccanismi di comando, nr. 2 carter di copertura in nylon nero, nr. 1 barra in alluminio anodizzato con tubo di collegamento e distanziale, nr. 1 boccola a pavimento, nr. 1 braccetto accompagnatore (solo per porte tagliafuoco), nr. 1 dima di foratura, nr. 1 pittogramma adesivo (freccia verde), nr. 1 istruzione di installazione/manutenzione

Versioni disponibili: A, AR (ridotto) per anta passiva con larghezza FM L2 ≤ 500mm

KIT SLASH (FORNITO SEPARATO DALLA PORTA)

KIT per porte ad anta singola o per anta attiva di porte a due ante:

Indicare nell'ordine lo spessore dell'anta o il tipo di porta se PROGET, UNIVER o REVER

Contenuto del KIT: nr. 1 serratura antipanico entrata 65 mm, nr. 1 inserto per riscontro serratura, nr. 2 meccanismi di comando, nr. 2 carter di copertura in nylon nero, nr. 1 barra in alluminio anodizzato con tubo di collegamento e distanziale, nr. 1 placca copriferri in nylon colore RAL 9006 con sottoplastra, nr. 1 comando esterno in nylon nero, nr. 1 mezzocilindro con 3 chiavi, nr. 1 dima di foratura, nr. 1 pittogramma adesivo (freccia verde), nr. 1 istruzione di installazione/manutenzione

Versioni disponibili: BM, BSP, BS, BMC, BC

KIT per anta passiva di porte a due ante adatto per porte PROGET(produzione dopo il 01.01.2005), UNIVER e REVER tagliafuoco e multiuso:

indicare nell'ordine il tipo di porta

Contenuto del KIT: nr. 1 controserratura antipanico entrata 80 mm, nr. 2 meccanismi di comando, nr. 2 carter di copertura in nylon nero, nr. 1 barra in alluminio anodizzato con tubo di collegamento e distanziale, nr. 1 dispositivo di riaggancio superiore, nr. 1 boccola a pavimento, nr. 1 braccetto accompagnatore (escluso REVER e UNIVER MULTIUSO), nr. 1 dima di foratura, nr. 1 pittogramma adesivo (freccia verde), nr. 1 istruzione di installazione/manutenzione

Versioni disponibili: A, AR (ridotto) da usare per anta passiva con larghezza FM L2 ≤ 500mm

KIT per anta passiva di porte a due ante adatto per altri tipi di porte multiuso:

Contenuto del KIT: nr. 1 controserratura antipanico entrata 80 mm, nr. 2 meccanismi di comando, nr. 2 carter di copertura in nylon nero, nr. 1 barra in alluminio anodizzato con tubo di collegamento e distanziale, nr. 1 dispositivo di riaggancio superiore, nr. 1 riscontro superiore, nr. 1 angolare di supporto, nr. 1 asta superiore regolabile, nr. 1 asta inferiore, nr. 1 boccola a pavimento, nr. 1 braccetto accompagnatore, nr. 1 dima di foratura, nr. 1 pittogramma adesivo (freccia verde), nr. 1 istruzione di installazione/manutenzione

Versioni disponibili: A, AR (ridotto) da usare per anta passiva con larghezza FM L2 ≤ 500mm

SLASH IN ALLUMINIO



Descrizione

Il maniglione antipanico SLASH ALU è costituito da una barra orizzontale in alluminio anodizzato e un tubo di collegamento interno che si innestano nei meccanismi di comando per l'azionamento della serratura.

- Reversibile per apertura destra o sinistra
- Applicabile a porte ad anta singola e per porte a due ante
- Adatto per porte Rever/Univer/Proget e altri tipi di porte antipanico
- La barra orizzontale è in estruso di alluminio anodizzato a sezione ellittica 40 x 20 mm e lunghezza 1150 mm e dotata di tubo di collegamento
- I due meccanismi di comando, sono realizzati in acciaio zincato con carter di copertura in lega di alluminio, finitura cromato lucido di cui uno con etichetta verde che individua il lato serratura
- La serratura è del tipo antipanico/tagliafuoco per cilindro a profilo europeo
- I comandi esterni, sono composti da maniglia o pomolo in acciaio inox AISI 304 e placca in lega di alluminio finitura cromato lucido
- Finitura dei carter e placca maniglia con cromo trivalente nel rispetto della normativa ROHS

VERSIONI DISPONIBILI

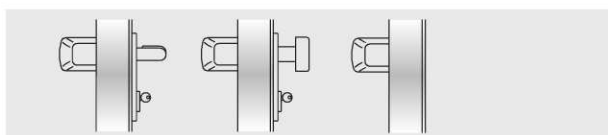

BM

BSP

B

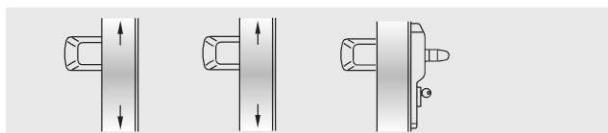

A

AR

ELM

VARIANTI A RICHIESTA (vedi pagina apposita)

- Barra alluminio verniciata nei colori RAL
- Serratura antipanico tipo SCA1 MAC1, con funzione anche di controllo accesso, combinabile con le versioni BM Cilindri cifrati o maestri
- Microinterruttore e passacavo, per segnalazione di apertura porta

SLASH ALU (FORNITO ASSIEME ALLA PORTA)

Per anta singola o per anta attiva (anta principale) di porte a 2 ante:

Compreso (montato sulla porta): la serratura antipanico entrata 65 mm e l'inserto per riscontro serratura

Compreso (fornito in imballo): nr. 2 meccanismi di comando, nr. 2 carter di copertura in alluminio cromato lucido, nr. 1 barra in alluminio anodizzato con tubo di collegamento e distanziale, nr. 1 placca coprifori in nylon nero con sottoplastra (per porte UNIVER e REVER), nr. 1 comando esterno inox/alluminio, nr. 1 mezzocilindro con 3 chiavi, nr. 1 dima di foratura, nr. 1 pittogramma adesivo (freccia verde), nr. 1 istruzione di installazione/manutenzione

Versioni disponibili: BM, BSP, B (solo per porte Proget), ELM/mt e ELM/Cisa. Elettromaniglia ELM consultare le pagine apposite

Per anta passiva (anta secondaria) di porte a 2 ante:

Compreso (montato sulla porta): la controserratura antipanico entrata 80 mm, il dispositivo di riaggancio superiore, il riscontro superiore e le aste verticali

Compreso (fornito in imballo): nr. 2 meccanismi di comando, nr. 2 carter di copertura in alluminio cromato lucido, nr. 1 barra in alluminio anodizzato con tubo di collegamento e distanziale, nr. 1 boccola a pavimento, nr. 1 braccetto accompagnatore (solo per porte tagliafuoco), nr. 1 dima di foratura, nr. 1 pittogramma adesivo (freccia verde), nr. 1 istruzione di installazione/manutenzione

Versioni disponibili: A, AR (ridotto) per anta passiva con larghezza FM L2 ≤ 500mm

KIT SLASH ALU (FORNITO SEPARATO DALLA PORTA)

KIT per porte ad anta singola o per anta attiva di porte a due ante:

Indicare nell'ordine lo spessore dell'anta o il tipo di porta se PROGET, UNIVER o REVER

Contenuto del KIT: nr. 1 serratura antipanico entrata 65 mm, nr. 1 inserto per riscontro serratura, nr. 2 meccanismi di comando, nr. 2 carter di copertura in alluminio cromato lucido, nr. 1 barra in alluminio anodizzato con tubo di collegamento e distanziale, nr. 1 placca coprifori in nylon nero con sottoplastra, nr. 1 comando esterno inox/alluminio, nr. 1 mezzocilindro con 3 chiavi, nr. 1 dima di foratura, nr. 1 pittogramma adesivo (freccia verde), nr. 1 istruzione di installazione/manutenzione

Versioni disponibili: BM, BSP

KIT per anta passiva di porte a due ante adatto per porte PROGET (produzione dopo il 01.01.2005), UNIVER e REVER tagliafuoco e multiuso:

indicare nell'ordine il tipo di porta

Contenuto del KIT: nr. 1 controserratura antipanico entrata 80 mm, nr. 2 meccanismi di comando, nr. 2 carter di copertura in alluminio cromato lucido, nr. 1 barra in alluminio anodizzato con tubo di collegamento e distanziale, nr. 1 dispositivo di riaggancio superiore, nr. 1 boccola a pavimento, nr. 1 braccetto accompagnatore (escluso REVER e UNIVER MULTIUSO) nr. 1 dima di foratura, nr. 1 pittogramma adesivo (freccia verde), nr. 1 istruzione di installazione/manutenzione

Versioni disponibili: A, AR (ridotto) da usare per anta passiva con larghezza FM L2 ≤ 500mm

KIT per anta passiva di porte a due ante adatto per altri tipi di porte multiuso:

Contenuto del KIT: nr. 1 controserratura antipanico entrata 80 mm, nr. 2 meccanismi di comando, nr. 2 carter di copertura in alluminio cromato, nr. 1 barra in alluminio anodizzato con tubo di collegamento e distanziale, nr. 1 dispositivo di riaggancio superiore, nr. 1 riscontro superiore, nr. 1 angolare di supporto, nr. 1 asta superiore regolabile, nr. 1 asta inferiore, nr. 1 boccola a pavimento, nr. 1 braccetto accompagnatore, nr. 1 dima di foratura, nr. 1 pittogramma adesivo (freccia verde), nr. 1 istruzione di installazione/manutenzione

Versioni disponibili: A, AR (ridotto) da usare per anta passiva con larghezza FM L2 ≤ 500mm

SLASH IN ACCIAIO INOX



Descrizione

Il maniglione antipanico SLASH INOX è costituito da una barra orizzontale in acciaio inox e un tubo di collegamento interno che si innestano nei meccanismi di comando per l'azionamento della serratura.

- Ottima resistenza alla corrosione e agli urti
- Estetica d'avanguardia
- Fissaggio sicuro dei carter
- Reversibile per apertura destra o sinistra
- Applicabile a porte ad anta singola e per porte a due ante
- Adatto per porte Rever/Univer/Proget e altri tipi di porte antipanico
- La barra orizzontale è in acciaio inox AISI 304 satinato, a sezione ellittica 40 x 20 mm, lunghezza 1150 mm e dotata di tubo di collegamento
- I due meccanismi di comando, sono realizzati in acciaio zincato con carter di copertura in acciaio inox AISI 304 satinato, di cui uno con etichetta verde che individua il lato serratura
- La serratura è del tipo antipanico/tagliafuoco per cilindro a profilo europeo
- I comandi esterni e relativa placca, sono in acciaio inox satinato AISI 304 mentre la sottoplastra è in acciaio zincato

VERSIONI DISPONIBILI

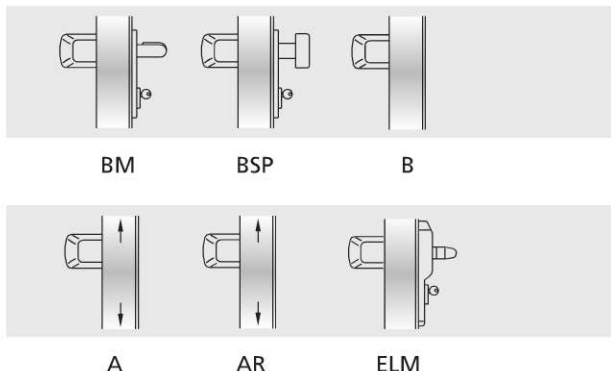

VARIANTI A RICHIESTA (vedi pagina apposita)

- Serratura antipanico tipo SCA1 o MAC1, con funzione anche di controllo accesso, combinabile con le versioni BM
- Cilindri cifrati o maestri
- Microinterruttore e passacavo, per segnalazione di apertura porta

SLASH INOX (FORNITO ASSIEME ALLA PORTA)

Per anta singola o per anta attiva (anta principale) di porte a 2 ante:

Compreso (montato sulla porta): la serratura antipanico entrata 65 mm e l'inserto per riscontro serratura

Compreso (fornito in imballo): nr. 2 meccanismi di comando, nr. 2 carter di copertura in acciaio inox, nr. 1 barra in acciaio inox con tubo di collegamento e distanziale, nr. 1 placca copriforni in nylon colore nero con sottoplastra (per porte UNIVER e REVER), nr. 1 comando esterno in inox, nr. 1 mezzocilindro con 3 chiavi, nr. 1 dima di foratura, nr. 1 pittogramma adesivo (freccia verde), nr. 1 istruzione di installazione/manutenzione

Versioni disponibili: BM, BSP, B (solo per porte Proget), ELM/mt e ELM/Cisa.

Elettromaniglia ELM consultare le pagine apposite

Per anta passiva (anta secondaria) di porte a 2 ante:

Compreso (montato sulla porta): la contro serratura antipanico entrata 80 mm, il dispositivo di riaggancio superiore, il riscontro superiore e le aste verticali

Compreso (fornito in imballo): nr. 2 meccanismi di comando, nr. 2 carter di copertura in acciaio inox, nr. 1 barra in acciaio inox con tubo di collegamento e distanziale, nr. 1 boccola a pavimento, nr. 1 braccetto accompagnatore (solo per porte tagliafuoco), nr. 1 dima di foratura, nr. 1 pittogramma adesivo (freccia verde), nr. 1 istruzione di installazione/manutenzione

Versioni disponibili: A, AR (ridotto) per anta passiva con larghezza FM L2 ≤ 500mm

KIT SLASH INOX (FORNITO SEPARATO DALLA PORTA)

KIT per porte ad anta singola o per anta attiva di porte a due ante:

Indicare nell'ordine lo spessore dell'anta o il tipo di porta se PROGET, UNIVER o REVER

Contenuto del KIT: nr. 1 serratura antipanico reversibile entrata 65 mm, nr. 1 inserto per riscontro serratura, nr. 2 meccanismi di comando, nr. 2 carter di copertura in acciaio inox, nr. 1 barra in acciaio inox con tubo di collegamento e distanziale, nr. 1 placca copriforni in nylon colore nero con sottoplastra, nr. 1 comando esterno in inox, nr. 1 mezzocilindro con 3 chiavi, nr. 1 dima di foratura, nr. 1 pittogramma adesivo (freccia verde), nr. 1 istruzione di installazione/manutenzione

Versioni disponibili: BM, BSP

KIT per anta passiva di porte a due ante adatto per porte PROGET (produzione dopo il 01.01.2005), UNIVER e REVER tagliafuoco e multiuso:

Contenuto del KIT: nr. 1 contro serratura antipanico entrata 80 mm, nr. 2 meccanismi di comando, nr. 2 carter di copertura in acciaio inox, nr. 1 barra in acciaio inox con tubo di collegamento e distanziale, nr. 1 dispositivo di riaggancio superiore, nr. 1 boccola a pavimento, nr. 1 braccetto accompagnatore (escluso REVER e UNIVER MULTIUSO), nr. 1 dima di foratura, nr. 1 pittogramma adesivo (freccia verde), nr. 1 istruzione di installazione/manutenzione

Versioni disponibili: A, AR (ridotto) da usare per anta passiva con larghezza FM L2 ≤ 500mm

KIT per anta passiva di porte a due ante adatto per altri tipi di porte multiuso:

Contenuto del KIT: nr. 1 contro serratura antipanico entrata 80 mm, nr. 2 meccanismi di comando, nr. 2 carter di copertura in acciaio inox, nr. 1 barra in acciaio inox con tubo di collegamento e distanziale, nr. 1 dispositivo di riaggancio superiore, nr. 1 riscontro superiore, nr. 1 angolare di supporto, nr. 1 asta superiore regolabile, nr. 1 asta inferiore, nr. 1 boccola a pavimento, nr. 1 braccetto accompagnatore, nr. 1 dima di foratura, nr. 1 pittogramma adesivo (freccia verde), nr. 1 istruzione di installazione/manutenzione

Versioni disponibili: A, AR (ridotto) da usare per anta passiva con larghezza FM L2 ≤ 500mm

COMPONENTI DEL SISTEMA CERTIFICATO

Tutti i maniglioni antipanico NINZ vengono forniti in KIT completi così da garantire la conformità alla norma EN 1125:2008 e di conseguenza la certificazione **CE** del prodotto. Quando forniti assieme alla porta alcuni compo-

nenti sono già montati su anta e/o telaio. Gli esempi che seguono servono per far capire da cosa è composto un maniglione antipanico per essere conforme al campione certificato.

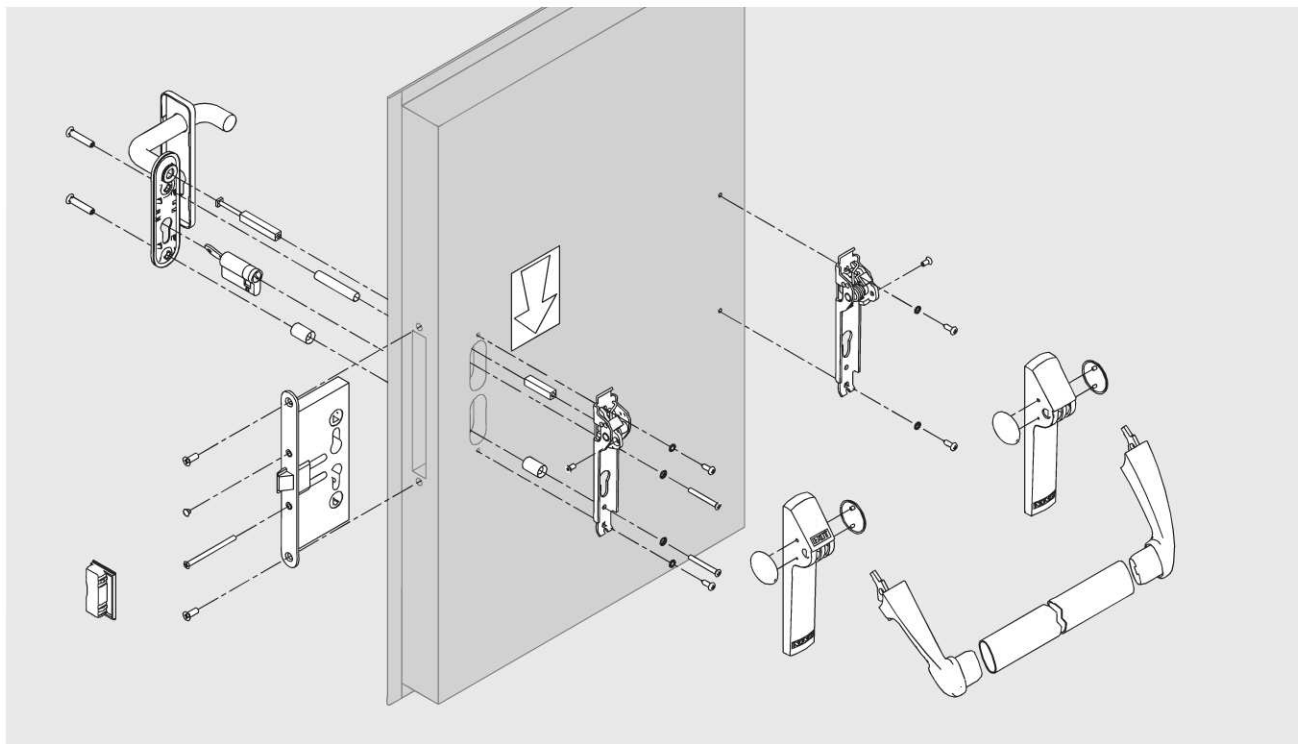

Componenti che fanno parte del sistema EXUS per porta ad un anta

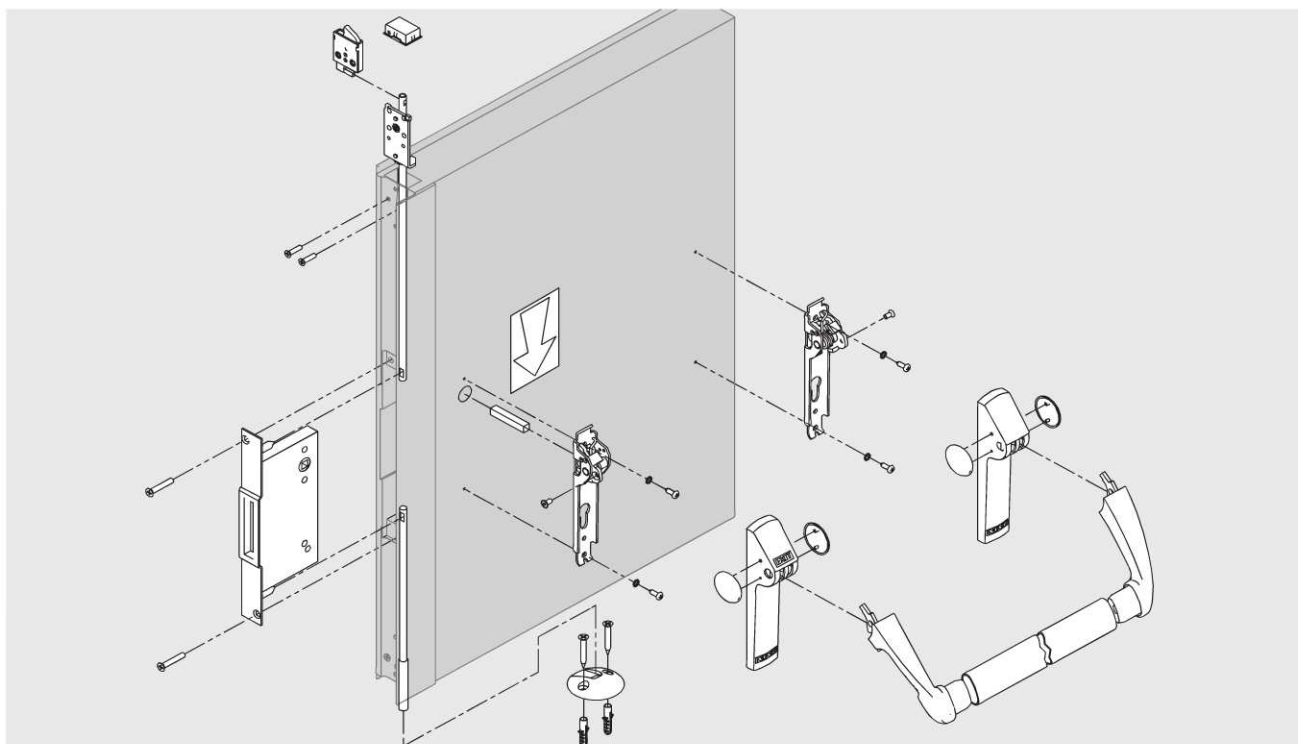

Componenti che fanno parte del sistema EXUS per anta passiva di porta a 2 ante

Varianti a richiesta

Per maniglioni antipanico

COMANDI ESTERNI IN INOX

Per tutti i maniglioni in nylon nero, con esclusione di quelli per porte vetrate, è possibile richiedere i comandi esterni BM e BSP in acciaio inox satinato.



BM inox



BSP inox

COMANDI ESTERNI IN PLASTICA COLORATA

Per tutti i Maniglioni in nylon nero, con esclusione di quelli per porte vetrate, è possibile richiedere i comandi esterni BM e BSP in polipropilene PP verniciato.

Colori disponibili:

RAL	RAL	RAL	RAL	RAL	
1023	7016	7035	9006*	9010	*alluminio chiaro



BMC colorata RAL1023



BSPC colorata RAL1023

BARRA ORIZZONTALE VERNICIATA

Per tutti i Maniglioni, con esclusione di quelli con la barra acciaio inox, è possibile avere la barra orizzontale in alluminio verniciato nel colore RAL richiesto.

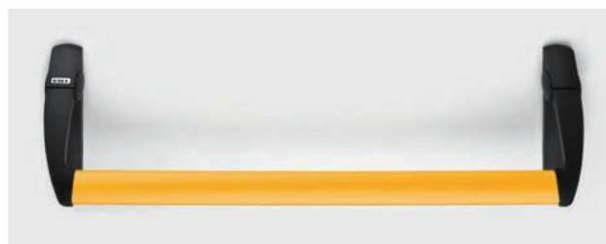

VERSIONE „E” CON MICROINTERRUTTORE

Tutti i Maniglioni possono essere dotati di microinterruttore incorporato nel meccanismo del lato cerniere, utilizzabile per segnalare l'apertura porta. La fornitura include il cavo e il passacavo per il collegamento elettrico tra maniglione e parete.



SISTEMA DI CONTROLLO ACCESSO "SCA1" O "MAC1"

Per tutti i Maniglioni, con comando esterno tipo BM, ad esclusione di quelli per porte vetrate, è possibile richiedere la serratura antipanico con funzione anche di controllo di accesso. La fornitura dei KIT comprende la serratura SCA1 o MAC1, il comando esterno e nel caso di fornitura insieme alla porta, il cavo di collegamento con connettore e il passacavo. La serratura non è reversibile, bisogna pertanto indicare il senso di apertura della porta.

- SCA1:** - Alimentazione a 12-24 Vcc
 - Assorbimento 550 mA
 - Possibilità di alimentazione di continuo (fermo a giorno)

- MAC1:** - Alimentazione a 12-24 Vcc, 12-24 Vca
 - Assorbimento 250 mA con spunto a 500 mA
 - Temporizzatore incorporato, tempo fisso 30 secondi
 - Possibilità di alimentazione di continuo (fermo a giorno)

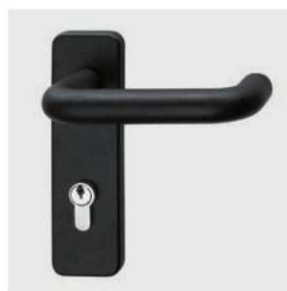

Maniglia per serratura SCA1



Maniglia per serratura MAC1 con LED

Per ingombri, informazioni e dati tecnici consultare le pagine apposite

Articolo nr.	Descrizione
3201001.016	Serratura per porte ad una anta e anta attiva (AP 16/18)
3201001.024	Controserratura per anta passiva (AP 020 P)
3201001.008	Controserratura per anta passiva UNIVER MULTIUSO e REVER (AP 020 U)
3201001.019	Serratura SCA1 SX (E016SX)
3201001.020	Serratura SCA1 DX (E016DX)
3201001.041	Serratura MAC1 SX
3201001.042	Serratura MAC1 DX
2401001.001	Boccola inferiore per anta passiva PROGET e MULTIUSO
3105019.001	Boccola inferiore per anta passiva UNIVER
3105020.001	Boccola inferiore per anta passiva REVER
2401006.001	Inserto di riscontro serratura per porta ad una anta PROGET e MULTIUSO
3105080.001	Dispositivo superiore per anta passiva PROGET e MULTIUSO
3105024.001	Dispositivo superiore per anta passiva UNIVER e REVER
2401046.001	Riscontro superiore per anta passiva PROGET e MULTIUSO
3305001.001	Braccetto accompagnatore per anta passiva

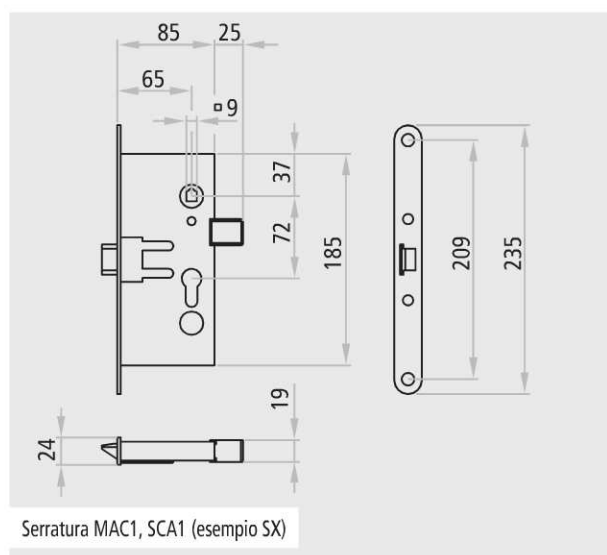
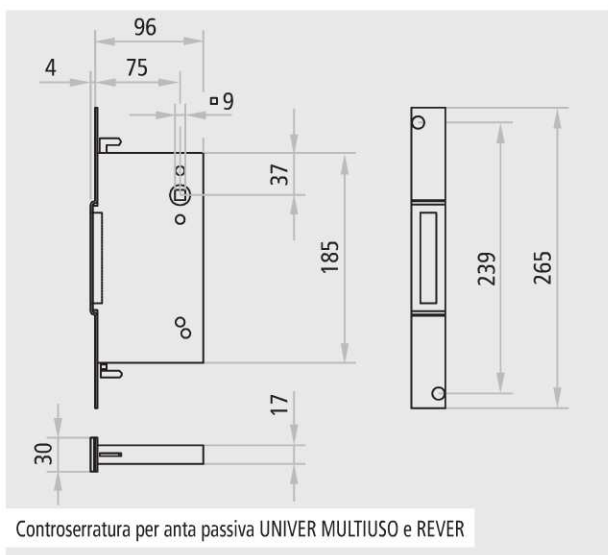
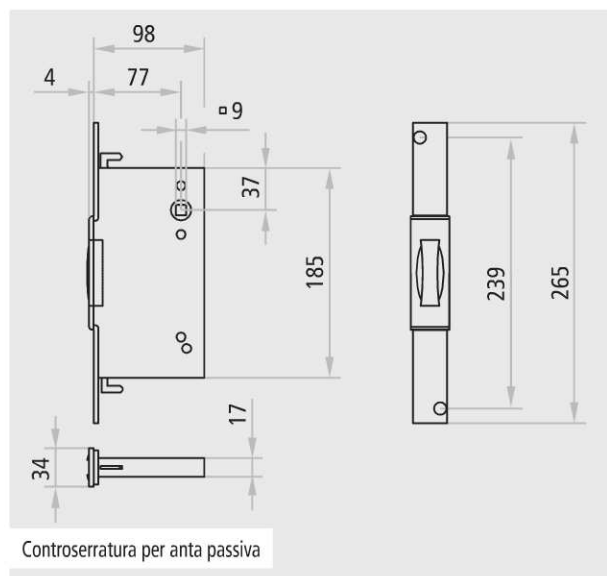
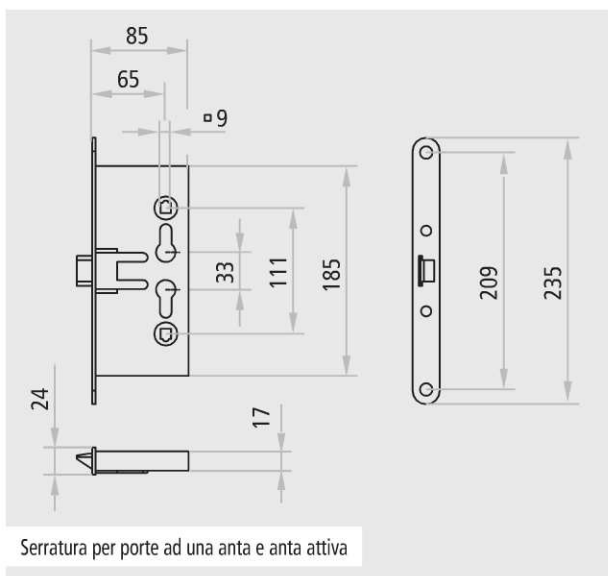

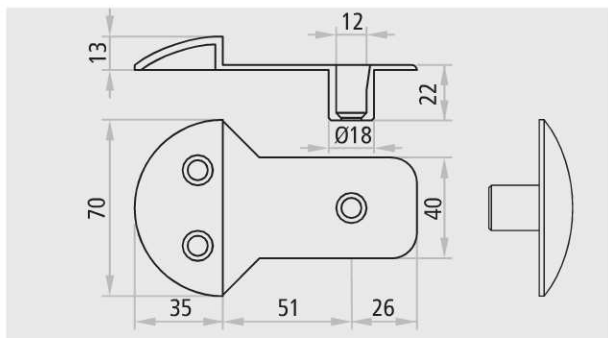

Boccola inferiore per anta passiva PROGET e MULTIUSO

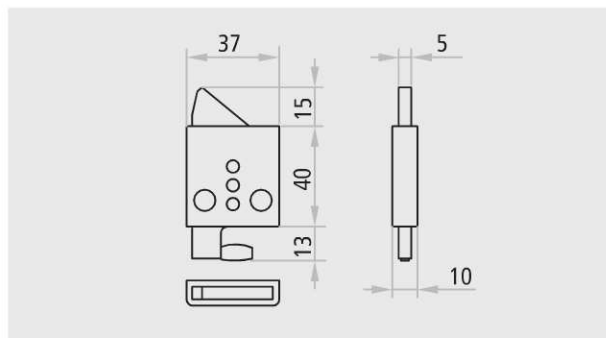

Dispositivo superiore per anta passiva PROGET e MULTIUSO

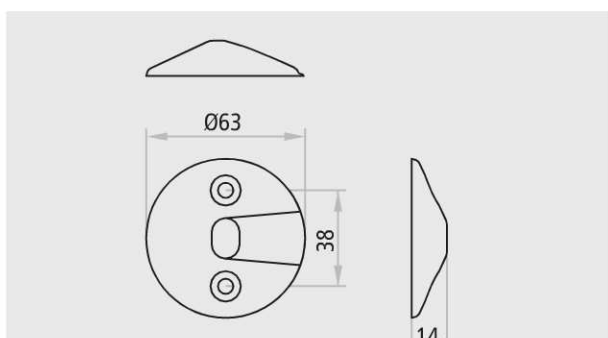

Boccola inferiore per anta passiva UNIVER

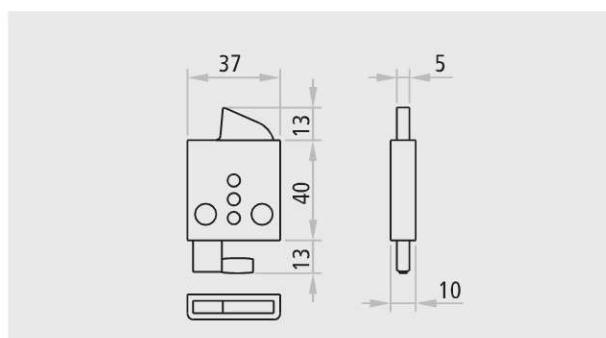

Dispositivo superiore per anta passiva UNIVER e REVER

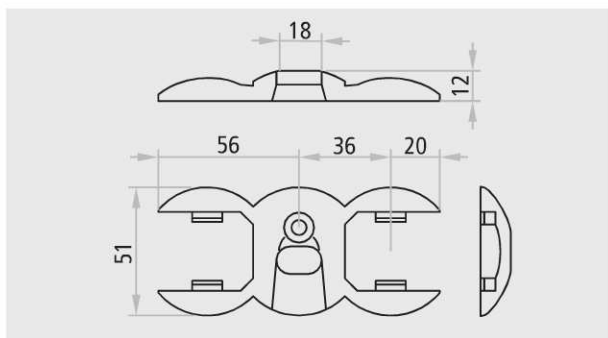

Boccola inferiore per anta passiva REVER

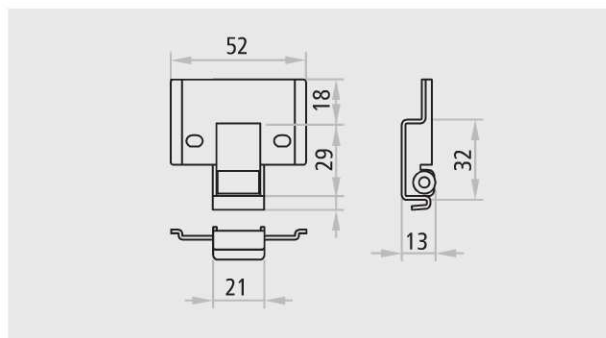

Riscontro superiore per anta passiva PROGET e MULTIUSO

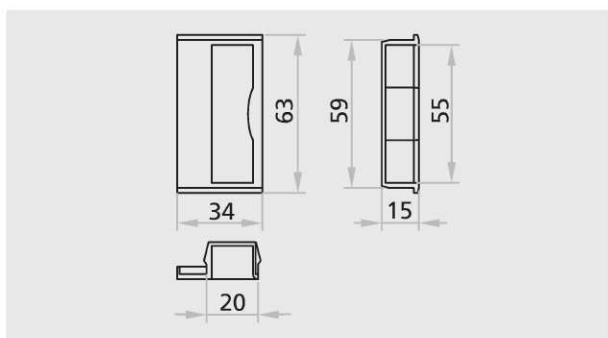

Inserto di riscontro serratura per porta ad una anta PROGET e MULTIUSO

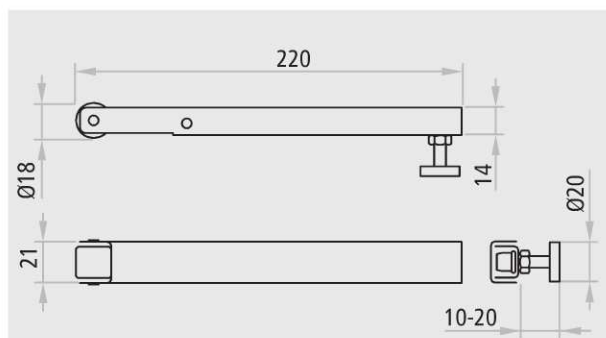

Braccetto accompagnatore per anta passiva

Articolo nr.	Descrizione
4506002.17(V)	Serratura per anta singola o anta attiva
4506002.18(V)	Controserratura per anta passiva
4506006(V)	Piastra di riscontro serratura per porta ad una anta
3105000	Dispositivo superiore e riscontro superiore per anta passiva
3105099	Boccola inferiore per anta passiva

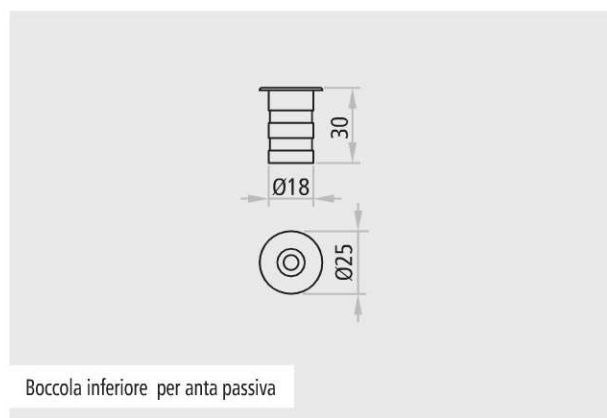
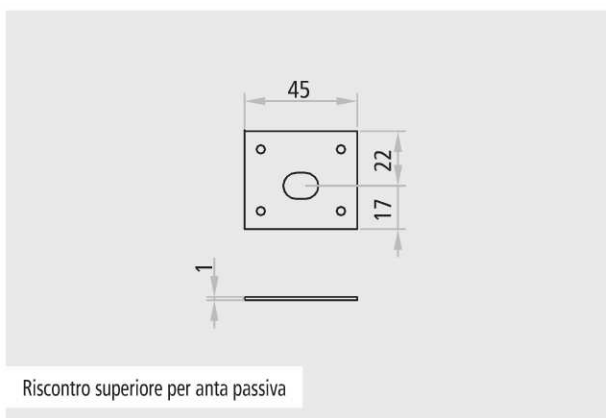
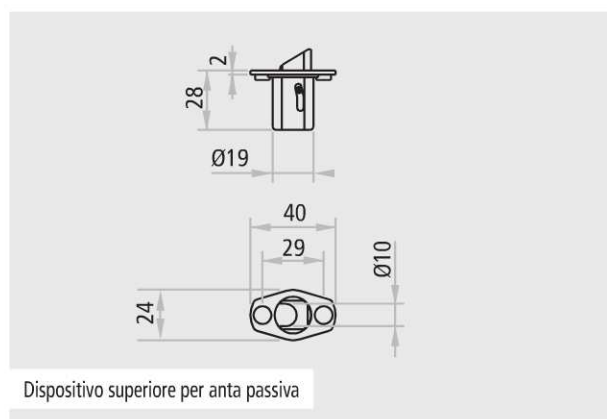
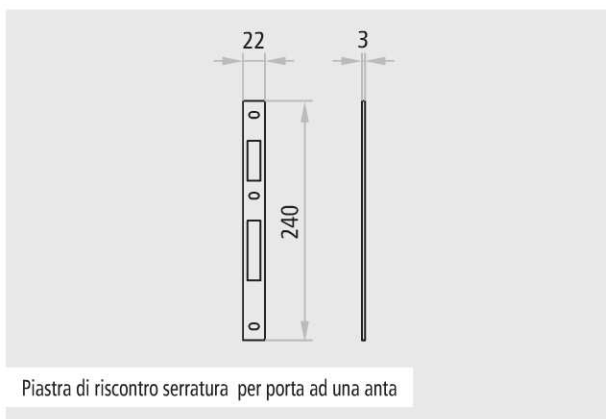
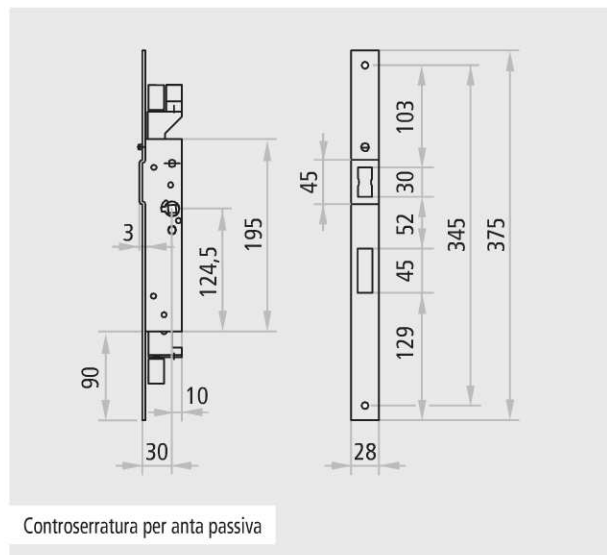
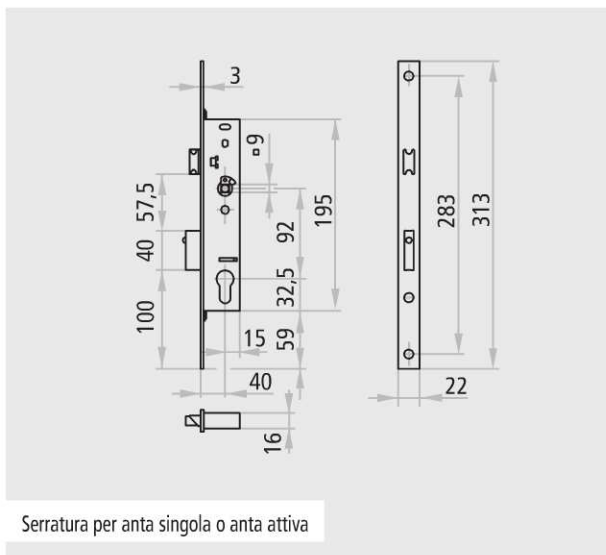

AVVERTIMENTI

Le caratteristiche di sicurezza per le persone, dei maniglioni antipánico, sono di importanza fondamentale ai fini della loro conformità alla EN 1125:2008 pertanto la stessa norma non ammette modifiche di nessun tipo, fatta eccezione per quelle che sono descritte nelle istruzioni di posa del produttore.

Tutte le istruzioni di posa NINZ per maniglioni antipánico contengono l'elenco degli elementi che sono collaudati e approvati per l'uso con il dispositivo per le uscite antipánico e che possono essere confezionati separatamente.

Non sono ammesse modifiche sul sistema certificato e ogni componente deve rimanere invariato.

Non è ammesso utilizzare componenti diversi da quelli certificati e pertanto contenuti della confezione.

I dispositivi per le uscite antipánico fabbricati in conformità alla norma europea forniranno un grado elevato di sicurezza per le persone e un'adeguata sicurezza per le cose, a condizione che siano montati su porte e telai in buone condizioni.

Il montaggio deve essere effettuato da personale qualificato seguendo e rispettando tutte le indicazioni date dal produttore.

A posa finita è da misurare con un dinamometro la forza necessaria da applicare sulla barra orizzontale per sganciare la serratura, le forze rilevate vanno scritte sul registro manutenzione.

Le istruzioni devono essere conservate dal titolare dell'attività.

5002009/1 - C07
EDIZIONE 01/2010
01.08.2010



Ninz S.p.A. | Corso Trento 2/A | I-38061 Ala (TN)
Tel. +39 0464 678 300 | Fax +39 0464 679 025
info@ninz.it | www.ninz.it